

# TASTIERA ELETTRONICA M221L

## MANUALE UTENTE

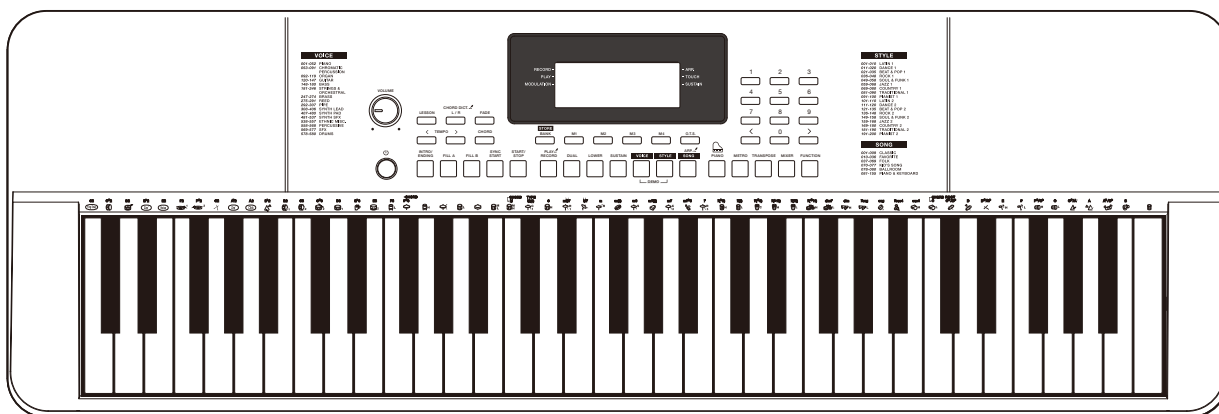

# INFORMAZIONI PER LA VOSTRA SICUREZZA!

## AVVERTENZA PER LA REGOLAZIONE FCC (per USA)

Questa apparecchiatura è stata testata e trovata conforme ai limiti per un dispositivo digitale di Classe B, in conformità alla Parte 15 delle Norme FCC. Questi limiti sono progettati per fornire una protezione ragionevole contro interferenze dannose in un'installazione residenziale. Questa apparecchiatura genera, utilizza e può irradiare energia in radiofrequenza e, se non installata e utilizzata secondo le istruzioni, può causare interferenze dannose alle comunicazioni radio. Tuttavia, non vi è alcuna garanzia che non si verifichino interferenze in una particolare installazione. Se questa apparecchiatura causa interferenze dannose alla ricezione radio o televisiva, che possono essere determinate spegnendo e riaccendendo l'apparecchio, l'utente può provare a correggere l'interferenza adottando una o più delle seguenti misure:

- Riorientare o riposizionare l'antenna ricevente.
- Aumentare la separazione tra l'apparecchiatura e il ricevitore.
- Collegare l'apparecchiatura a una presa su un circuito diverso da quello a cui è collegato il ricevitore.
- Consultare il rivenditore o un tecnico radio / TV esperto per assistenza.

Modifiche non autorizzate a questo sistema possono annullare l'autorizzazione dell'utente a utilizzare questa apparecchiatura.

### ATTENZIONE!

Il normale funzionamento del prodotto può essere influenzato da forti campi elettromagnetici. In questi casi potete ripristinare il normale funzionamento reimpostando l'unità seguendo le istruzioni del manuale. Nel caso ciò non fosse possibile, allontanate lo strumento dalla sorgente delle interferenze.

## PRECAUZIONI

### LEGGETE ATTENTAMENTE PRIMA DI PROCEDERE

Conservate questo manuale in un posto sicuro per future consultazioni.

#### ALIMENTAZIONE

Collegate il trasformatore AC appropriato ad una presa di corrente dalla tensione corretta.

Non collegate lo strumento ad un trasformatore con una tensione diversa da quella corretta

Scollegate il trasformatore AC quando non utilizzate lo strumento o durante i temporali.

#### COLLEGAMENTI

Prima di connettere lo strumento ad altri dispositivi, spegnete tutte le unità. Ciò aiuta a evitare malfunzionamenti e/o danni ad altri dispositivi.

#### POSIZIONAMENTO

Non esponete questo strumento alle seguenti condizioni, per evitare che possa deformarsi, scolorire o subire danni dimaggiore entità:

- Luce solare diretta
- Temperature od umidità estreme
- Luoghi eccessivamente sporchi o polverosi
- Forti vibrazioni o urti
- Forti campi magnetici

#### Interferenze con altri dispositivi elettrici

Radio e televisori posti nelle vicinanze potrebbero subire interferenze. Fate funzionare questa unità ad una distanza appropriata da radio e televisori.

#### Pulizia

Pulite solamente con un panno morbido e asciutto. Non utilizzate solventi, liquidi per la pulizia o panni impregnati con detergenti.

#### Maneggiare lo strumento

Non applicate una forza eccessiva ai tasti o ai controlli.

Evitate che carta, metallo o altri oggetti penetrino nello strumento. In questi casi, scollegate il trasformatore dalla presa elettrica. Poi fate ispezionare lo strumento da un riparatore qualificato.

Scollegate tutti i cavi prima di spostare lo strumento.

## Descrizioni del Pannello & Display

Pannello Frontale.....	4
Pannello Posteriore .....	5
LCD.....	5

## Setup

Alimentazione.....	6
--------------------	---

## Conessioni

Collegamento di un lettore MP3 / CD.....	7
Collegamento di dispositivi audio esterni.....	7
Collegamento delle Cuffie.....	7
Collegamento del Microfono.....	7
Collegamento del Pedale di Sustain.....	7
Collegamento ad un Computer.....	7

## Interruttore di Alimentazione e Volume Generale..8

## Riproduzione delle Demo Songs.....8

## Riproduzione delle voci

Riproduzione di una voce.....	9
Suonare due voci simultaneamente-DUAL.....	9
Suonare 2 voci con entrambe le mani-LOWER.....	9
Sensibilità al tocco della tastiera.....	9
Sustain.....	10
Effetti DSP.....	10
Trasposizione.....	10
Ottava.....	10
Illuminazione Tasti .....	10
Modalità Piano.....	10

## Accompagnamenti Automatici (Stili)

Selezionare uno stile.....	11
Riproduzione di un Fill.....	11
Intro/Ending.....	11
Sync Start.....	12
Fade In/Out.....	12
Volume Accompagnamento (Stile).....	12
Tempo.....	12
Accordi e Basso Automatici.....	13
Accordi di Base.....	13
One Touch Setting.....	14

## Metronomo

Accensione del Metronomo.....	14
Selezione del Beat.....	14

## Arpeggiatore.....15

## Mixer.....15

## Menu delle funzioni

Tune.....	16
Ottava.....	16
Punto di Split .....	16
Tipo di Beat.....	17
Sensibilità al tocco della tastiera.....	17
Modulation.....	17
DSP.....	17
Tipo di Riverbero.....	17
Livello del Riverbero.....	17
Tipo di Chorus.....	18
Livello del Chorus.....	18
Spegnimento Automatico.....	18
Illuminazione Tasti.....	18
Selezione del canale per Illuminazione Tasti.....	18

## Memorie di registrazione.....19

Selezione di un Banco di registrazione .....	19
--	----

## Dizionario degli Accordi.....19

## Riproduzione delle Songs

Ascolto delle Songs.....	20
Modalità Lesson.....	20

## Registrazione e Riproduzione.....21

## Funzione MIDI

Che cosa è il MIDI?.....	21
Collegamento MIDI.....	21

## Risoluzione dei Problemi.....22

## Specifiche .....22

## Appendici

Lista delle Voci.....	23
Lista degli Stili.....	28
Lista delle Songs.....	30
Tabella di Implementazione MIDI.....	32

# Descrizione del Pannello e del Display

## Pannello Frontale

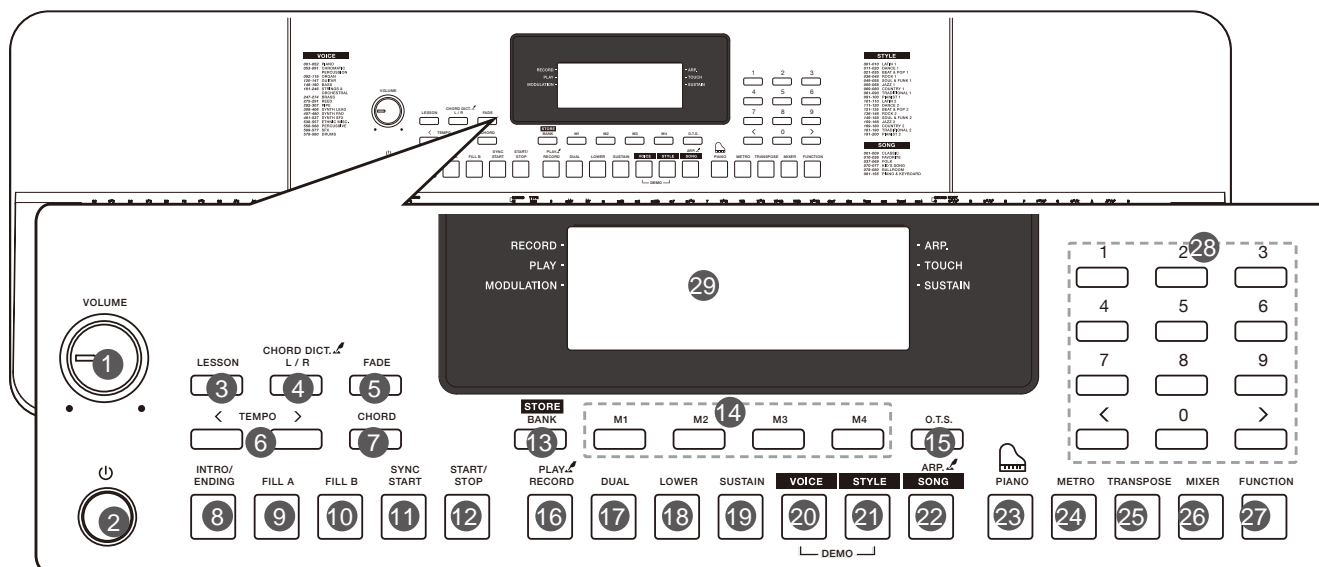

- 1. Manopola [VOLUME]**  
Regola il volume generale.
- 2. [ ] Interruttore di Accensione**  
Accende e spegne l'unità.
- 3. Pulsante [LESSON]**  
Seleziona la Modalità "LESSON".
- 4. Pulsante [L/R]**  
Seleziona la parte per fare pratica (Mano Destra o Sinistra)  
**Pulsante [CHORD DICT.]**  
Accende e spegne la funzione Dizionario Accordi
- 5. Pulsante [FADE]**  
Attiva e disattiva la funzione Fade In/Out.
- 6. Pulsanti [TEMPO +/-]** Regolano il valore corrente del tempo
- 7. Pulsante [CHORD]**  
Attiva il modo Chord (accordi).
- 8. Pulsante [INTRO/ENDING]**  
Riproduce i pattern Intro o Ending.
- 9. Pulsante [FILL A]**  
Riproduce il pattern Fill-In A.
- 10. Pulsante [FILL B]**  
Riproduce il pattern Fill-In B.
- 11. Pulsante [SYNC START]**  
Attiva e disattiva la funzione Sync Start
- 12. Pulsante [START/STOP]**  
Attiva e disattiva la riproduzione di uno stile o di una song.
- 13. Pulsante [BANK]**  
Passa tra i vari banchi di memoria.  
**Pulsante [STORE]**  
Registra il settaggio di pannello corrente.
- 14. Pulsanti [M1]-[M4]**  
Richiama le registrazioni dei settaggi di pannello.
- 15. Pulsante [O.T.S.]**  
Attiva e disattiva la funzione One Touch Setting.
- 16. Pulsante [RECORD]**  
Attiva la modalità di registrazione.  
**Pulsante [PLAY]**  
Attiva la riproduzione della registrazione effettuata.
- 17. Pulsante [DUAL]**  
Attiva e disattiva la funzione DUAL.
- 18. Pulsante [LOWER]**  
Attiva e disattiva la funzione LOWER.
- 19. Pulsante [SUSTAIN]**  
Attiva e disattiva la funzione SUSTAIN.
- 20. Pulsante [VOICE]**  
Passa alla modalità VOICE. Premendo [VOICE] e [STYLE] contemporaneamente si entra in Modalità Demo.
- 21. Pulsante [STYLE]**  
Passa alla modalità STYLE. Premendo [VOICE] e [STYLE] contemporaneamente si entra in Modalità Demo.
- 22. Pulsante [SONG]**  
Passa alla modalità SONG.  
**Pulsante [ARP.]**  
Attiva e disattiva la funzione Arpeggiator.
- 23. Pulsante [PIANO]**  
Attiva e disattiva la modalità PIANO.
- 24. Pulsante [METRO]**  
Accende e spegne il Metronomo.
- 25. Pulsante [TRANSPOSE]** Regola il valore della trapposizione.
- 26. Button [MIXER]**  
Consente l'ingresso nel menu Mixer.
- 27. Pulsante [FUNCTION]**  
Consente l'ingresso nel menu delle Funzioni.
- 28. Pulsanti numerici e [+]/[-]**  
Impostano i valori dei parametri o selezionano un numero.
- 29. Display LCD**  
Visualizza tutti i parametri e i valori relativi all'operazione corrente.

# Descrizione del Pannello e del Display

## Pannello Posteriore

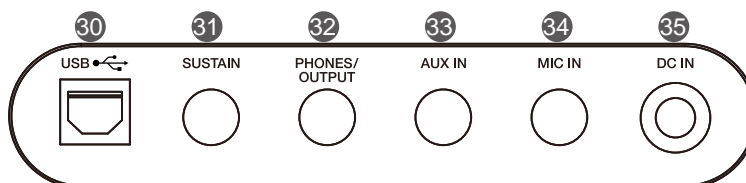

### 30. Jack USB

Connessione ad un Computer.

### 31. Jack SUSTAIN

Connessione ad un pedale di sustain.

### 32. Jack PHONES/OUTPUT

Connessione per le cuffie o per attrezzature audio esterne (Mixer, Diffusori etc.)

### 33. Jack AUX IN

Connessione per una fonte audio esterna, come un lettore MP3 o CD.

### 34. Jack MIC

Connessione per il Microfono.

### 35. Jack DC IN

Connessione per adattatore di alimentazione DC 12V.

## Display

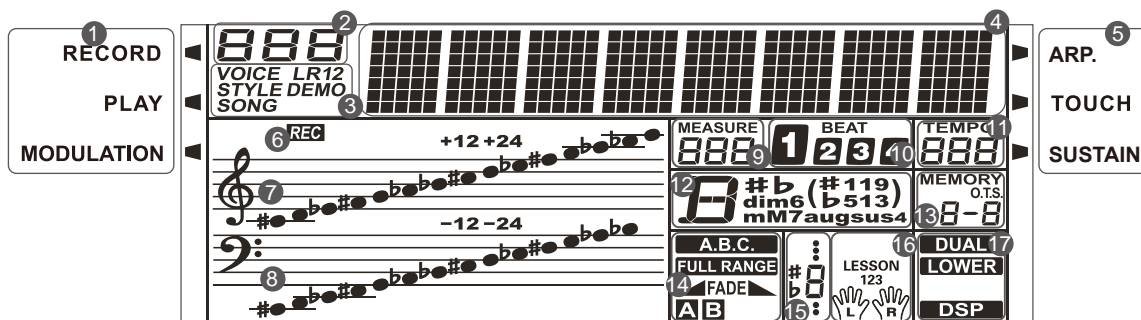

### 1. RECORD/PLAY/MODULATION

### 2. NUMBER

### 3. VOICE/STYLE/DEMO/SONG

### 4. CHARACTER

### 5. ARP/ TOUCH/SUSTAIN

### 6. RECORD

### 7. TREBLE CLEF

### 8. BASS CLEF

### 9. MEASURE

### 10. BEAT

### 11. TEMPO

### 12. CHORD

### 13. MEMORY/O.T.S.

### 14. A.B.C./FULL RANGE/FADE/A/B

### 15. NOTE INDICATION

### 16. LESSON

### 17. DUAL/LOWER/DSP

# Setup

Questa sezione contiene informazioni sull'impostazione del tuo strumento e sulla preparazione prima di suonare. Si prega di leggere attentamente questa sezione prima di accendere l'alimentazione.

## Alimentazione

È possibile alimentare lo strumento tramite batterie o adattatore di alimentazione. Seguire le istruzioni descritte di seguito.

### Uso delle batterie

Lo strumento necessita di 6 batterie AA (NO.5) o equivalenti alcaline per l'alimentazione.

1. Aprire il compartimento sul fondo della tastiera.
2. Inserire le batterie nel compartimento delle batterie rispettando la corretta polarità indicata sull'unità.
3. Richiudete il coperchio del compartimento e controllate che sia stabilmente bloccato.

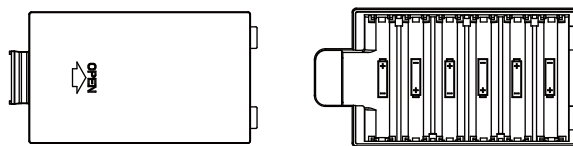

### Nota:

1. Non mescolate mai batterie vecchie e nuove.
2. Non usate mai batterie di tipi differenti.
3. Rimuovete sempre le batterie dal loro compartimento se prevedete di non usare la tastiera per un lungo periodo di tempo.

### Uso dell'adattatore di alimentazione

1. Abbassare il volume prima di collegare l'alimentazione.
2. Collegare l'adattatore alla presa DC IN dello strumento.
3. Collegare l'adattatore a una presa AC. Questo interromperà automaticamente l'alimentazione della batteria

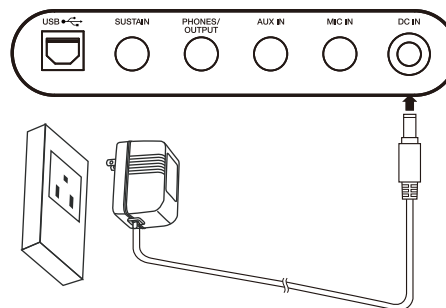
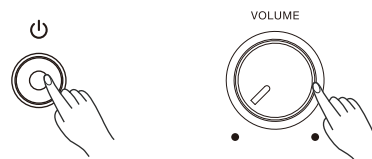

### Nota:

1. Per risparmiare energia, è presente una funzione di spegnimento automatico detta che fa sì che lo strumento si spenga automaticamente dopo 30 minuti se non viene effettuata alcuna operazione (Fate riferimento a "Spegnimento Automatico" a pag. 12 per i dettagli).
2. Per motivi di sicurezza, scollegare lo strumento quando non è in uso o durante un temporale.

## Collegamento di un lettore MP3 / CD

La presa AUX IN sul pannello posteriore riceve segnali audio da una fonte audio esterna come un lettore CD o un lettore MP3. Utilizzare un cavo audio per collegare la presa AUX IN dello strumento alla presa OUTPUT del lettore MP3 / CD. Gli altoparlanti dello strumento riproducono la musica riprodotta dal lettore esterno e si può suonare contemporaneamente.

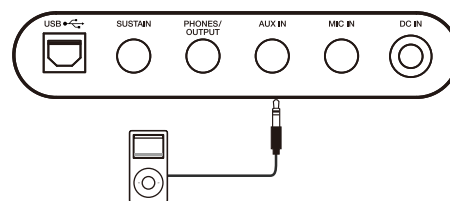

## Collegamento di dispositivi audio esterni

La presa PHONES / OUTPUT sul pannello posteriore consente l'uscita del segnale audio dello strumento verso un dispositivo audio esterno come un amplificatore per tastiera, un sistema audio stereo, un mixer o un registratore. Utilizzare un cavo audio per collegare la presa PHONES / OUTPUT dello strumento alla presa INPUT del dispositivo audio esterno.

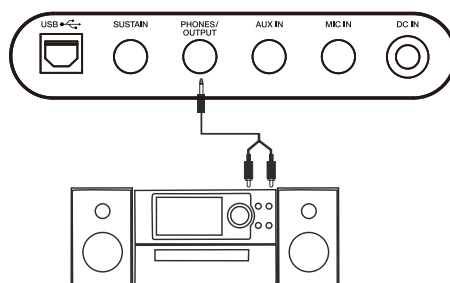

### Nota:

1. Spegner tutte le unità prima di collegare o scollegare il dispositivi esterno.
2. Per evitare di danneggiare gli altoparlanti, impostare il volume principale sul livello minimo prima di accendere lo strumento.

## Collegamento delle Cuffie

Una coppia standard di cuffie stereo può essere collegata al jack PHONES / OUTPUT per esercitarsi senza disturbare. Il sistema di altoparlanti stereo interno si spegne automaticamente quando le cuffie vengono collegate al jack.

### Nota:

Non bisogna ascoltare la musica ad alto volume con le cuffie per lunghi periodi di tempo. Ciò potrebbe causare danni all'udito.

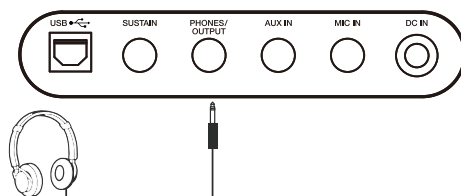

## Collegamento del Microfono

È possibile collegare un microfono alla presa MIC per cantare durante una performance con la tastiera o durante la riproduzione di una song.

### Nota:

1. Impostare il volume principale sul livello minimo prima di collegare o scollegare un microfono.
2. Collegare un microfono alla presa MIC.
3. Regolare il volume principale a un livello appropriato.

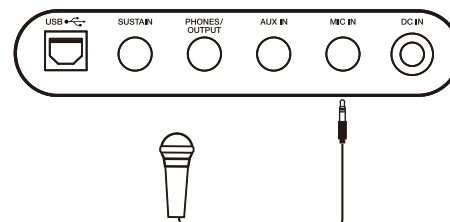

## Collegamento del Pedale di Sustain

Un pedale opzionale di tipo switch può essere inserito nella presa di sustain e utilizzato per attivare o disattivare il sustain. Semplicemente premendo il pedale, avrai un sustain naturale mentre suoni.

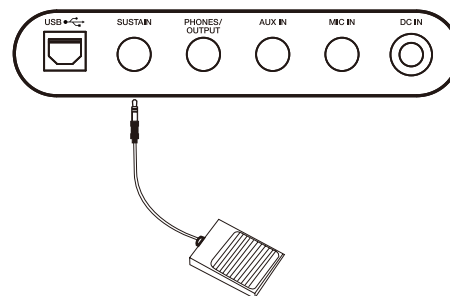

## Collegamento ad un Computer

Utilizzare un cavo USB standard per collegare la presa USB dello strumento alla porta USB di un computer. È possibile la comunicazione MIDI tra lo strumento e il computer.

### Nota:

1. Non impostare il dispositivo USB per l'input e l'output simultaneamente quando si imposta il software sul computer. In caso contrario, il suono verrà sovrapposto durante la riproduzione della tastiera.
2. Si consiglia di utilizzare un'interfaccia USB 2.0 per collegare lo strumento al computer.

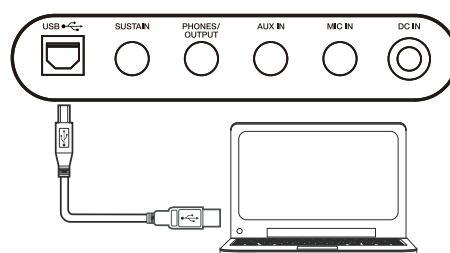

# Interruttore di Alimentazione e Volume Generale

## Interruttore di Alimentazione

Prima di accendere lo strumento, abbassare il volume generale e quello dell'eventuale dispositivo audio collegato prima.

1. Assicurarsi che lo strumento sia collegato correttamente all'alimentazione.
2. Premere il pulsante POWER SWITCH; lo schermo LCD si accende e visualizza "Loading!", ad indicare che lo strumento è acceso.

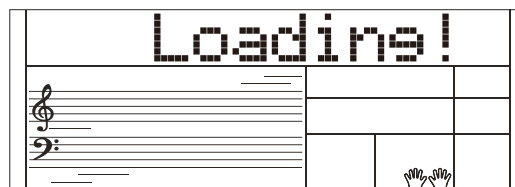
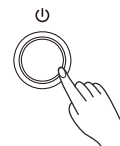

## Volume Generale

Ruotare la manopola [VOLUME] in senso orario per aumentare il volume principale o in senso antiorario per diminuirlo. È possibile utilizzare la manopola per impostare il livello del volume desiderato.

### Nota:

Se nessun suono esce dagli altoparlanti, controllare se il volume principale è impostato su un valore troppo basso o se le cuffie sono collegate alla presa PHONES.

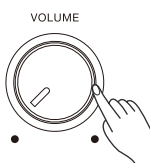

# Riproduzione delle Demo Songs

Lo strumento presenta una varietà di demo songs.

1. Premere contemporaneamente i pulsanti [STYLE] e [VOICE] per avviare la riproduzione di tutte le demo songs in un loop. Il display LCD mostrerà il numero e il nome della demo song corrente.
2. Selezionare una demo song.  
Utilizzare i tasti numerici o i pulsanti [+] / [-] per selezionare la demo song desiderata.
3. Premere di nuovo i pulsanti [STYLE] e [VOICE] contemporaneamente o premere il pulsante [START / STOP] per interrompere la riproduzione e uscire dalla modalità demo.

### Nota:

Durante la riproduzione demo, funzionano solo i seguenti comandi: [START / STOP], [TEMPO -] / [TEMPO +], [+] / [-], i tasti numerici, la manopola [VOLUME] e l'interruttore [POWER].

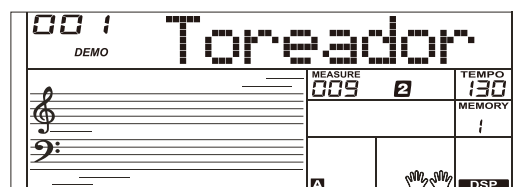
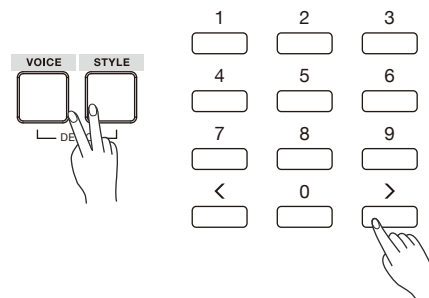



# Riproduzione delle Voci

Lo strumento presenta una varietà di voci eccezionalmente realistiche. Si prega di fare riferimento alla "Lista delle Voci" a pag 23.

## Riproduzione di una voce

1. Premere il pulsante [VOICE].  
La tastiera entra nella modalità VOICE. Il display LCD mostra "VOICE R1" e quindi il numero e il nome della voce.
2. Selezionare una voce.  
Utilizzare i tasti numerici, i pulsanti [+] / [-] per selezionare la voce che si desidera riprodurre.
3. Riproduzione della voce.  
Suona la tastiera e goditi la bellezza sonora della voce selezionata.

### Nota:

Quando le funzioni DUAL e LOWER sono attive, è possibile premere più volte il pulsante [VOICE] per scegliere la voce sorgente. L'indicatore LCD corrispondente evidenzierà tra R1, R2 e L.

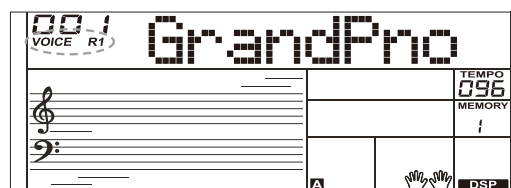
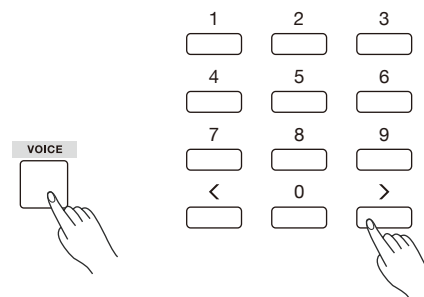

## Suonare due voci simultaneamente-DUAL

1. Premere il pulsante [DUAL] per attivare la funzione DUAL.  
Il display LCD mostra "VOICE R2", il numero e il nome della seconda voce.
2. Utilizzare i tasti numerici, i pulsanti [+] / [-] per selezionare una voce per VOICE R2.
3. Suonando la tastiera, si sentiranno due diverse voci sovrapposte, proprio come due diversi strumenti suonati contemporaneamente.
4. Premere di nuovo il pulsante [DUAL] per disattivare la funzione DUAL.

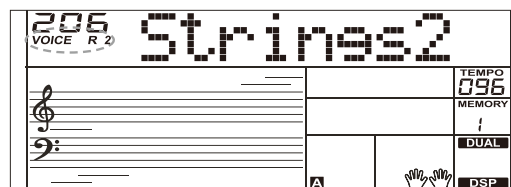
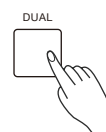

## Suonare due voci con entrambe le mani-LOWER

La funzione Lower divide la tastiera in due aree in modo da creare voci diverse per ciascuna mano. La voce della mano sinistra è la voce Lower "L".

1. Premere il pulsante [LOWER] per attivare la funzione LOWER. Il display LCD visualizza il nome e il numero della voce della mano sinistra e l'indicatore "VOICE L" e "LOWER".
2. Utilizzare i tasti numerici o i pulsanti [+] / [-] per selezionare una voce per VOICE L.
3. Suonando la tastiera con entrambe le mani si sentiranno distintamente 2 voci: una per la mano destra ed una per la sinistra.
4. Premere di nuovo il pulsante [LOWER] per disattivare la funzione LOWER.

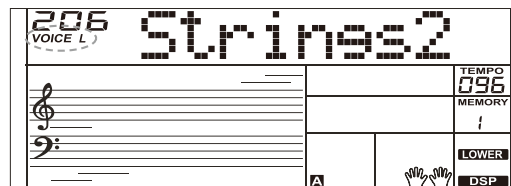
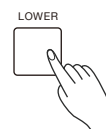

### Punto di split

Il tasto sulla tastiera che separa la voce L e la voce R1 / R2 è chiamato "punto di split". Il punto di split predefinito è F#3 (19) ed è possibile assegnarlo a qualsiasi altro tasto. Fare riferimento al menu delle funzioni a Pag 16.

## Sensibilità al tocco della tastiera (Touch)

La tastiera è dotata della funzione "Touch Response" (Sensibilità al tocco della tastiera) che consente di controllare dinamicamente ed espressivamente il livello del suono a secondo della forza che si imprime premendo i tasti, proprio come su uno strumento acustico. Fare riferimento al menu delle funzioni (Pag.16) per regolare il livello di sensibilità (Touch).

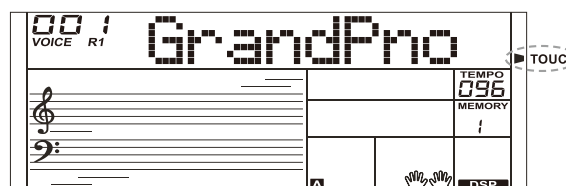

# Riproduzione delle Voci

## Sustain

Quando la funzione Sustain è attiva, tutte le note suonate sulla tastiera avranno una durata più lunga al rilascio (Sustain). Premere il pulsante [SUSTAIN] per attivare o disattivare il sustain.

### Nota:

Quando si utilizza un pedale di sustain, è possibile produrre un effetto sustain molto più forte e più naturale rispetto all'utilizzo del pulsante [SUSTAIN].

## Effetti DSP

Il DSP simula i suoni in un ambiente reale. Con gli effetti DSP, puoi aggiungere atmosfera e profondità alle tue prestazioni in vari modi.

La funzione è attivata come impostazione predefinita. È possibile fare riferimento al menu delle funzioni (Pag. 17) per attivare o disattivare l'effetto DSP.

## Trasposizione

La funzione Transpose consente di trasporre verso l'alto o verso il basso l'intonazione complessiva dello strumento di un'ottava in incrementi o decrementi di un semitono.

1. Premendo il pulsante [TRANPOSE] si entra nel menu Transpose. Il display mostra il valore corrente di trasposizione.
2. Usare i pulsanti [+] / [-] per impostare il valore di trasposizione voluto.
3. Premere contemporaneamente i pulsanti [+] e [-] per resettare la trasposizione al valore 0.

## Ottava

La funzione "Octave" sposterà il tono del livello della voce specificato in alto o in basso di un'ottava (12 semitoni) ad ogni incremento o decremento.

È possibile fare riferimento al menu delle funzioni (Pag. 16) per regolare il valore di ottava.

### Nota:

Dopo aver regolato l'ottava, le note nell'intervallo della tastiera più alto e più basso potrebbero non suonare normalmente.

## Illuminazione Tasti

Attivando questa funzione, i tasti della tastiera lampeggiano quando si suona la tastiera o si riproduce una song. È possibile fare riferimento al menu delle funzioni (Pag. 18) per attivare o disattivare l'illuminazione dei tasti.

## Modalità Piano (Piano Mode)

1. Premere il pulsante [PIANO] per entrare nella modalità PIANO (Piano Mode). Questa funzione serve per impostare istantaneamente il suono di pianoforte sull'intera tastiera.
2. In modalità piano, è possibile suonare l'accompagnamento come negli altri modi, ma suona solo la parte ritmica.

### Nota:

In modalità piano, A.B.C. vengono automaticamente disattivati.

SUSTAIN

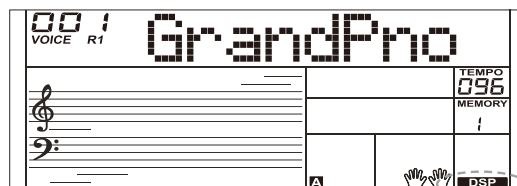
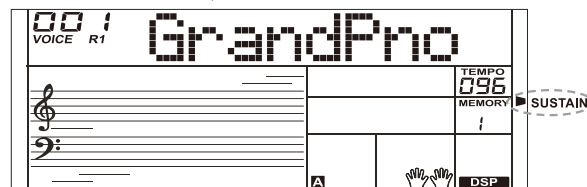
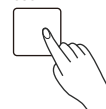

TRANPOSE

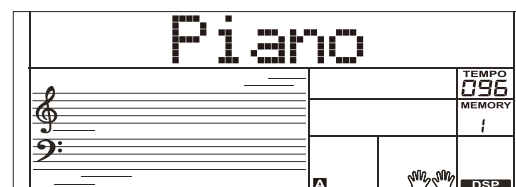
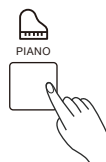
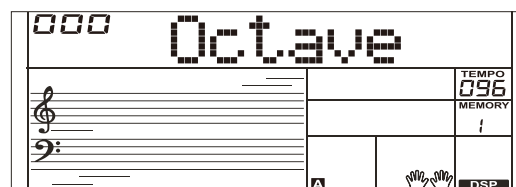
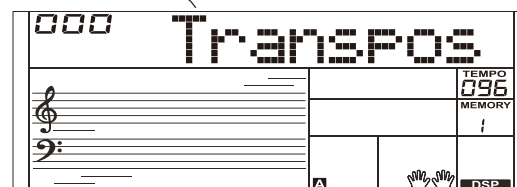
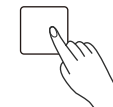

# Accompagnamenti automatici (Stili)

La funzione di accompagnamento automatico mette a tua disposizione una banda di supporto completa. Tutto quello che devi fare è suonare gli accordi con la mano sinistra, e l'accompagnamento suonerà automaticamente, seguendo immediatamente gli accordi che suoni. Con l'accompagnamento automatico, anche un artista solista può divertirsi con il supporto di un'intera band o un'orchestra. Lo strumento presenta una varietà di stili, fare riferimento alla Lista stili (Pag. 28). Prova a selezionare i diversi stili e goditi l'accompagnamento automatico.

## Selezionare uno Stile.

1. Premere il pulsante [STYLE] per entrare nella modalità STYLE. Il display mostra "STYLE" il numero dello stile ed il relativo nome.
2. Usare i tasti numerici o i pulsanti [+]/[-] per selezionare lo stile che si vuole suonare..
3. Premere il pulsante [START / STOP] per avviare le tracce ritmiche dell'accompagnamento automatico.

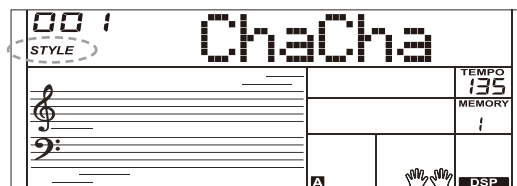
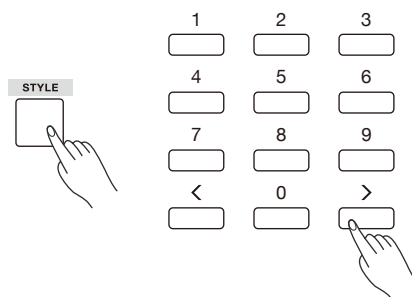

## Sync Start

Premere il pulsante [SYNC START] per attivare questa funzione. Si può far partire la riproduzione di uno stile semplicemente premendo un tasto nella sezione accordi o un accordo.

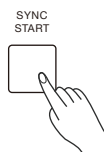

## Intro/Ending

L'INTRO è una sezione di apertura di una canzone. Quando il pattern di INTRO è termina, il sistema passerà automaticamente alla sezione principale.

ENDING è la sezione finale di una canzone. Quando l' ENDING è finito, l'accompagnamento si arresta automaticamente. La lunghezza dell' ENDING varia a seconda dello stile selezionato.

1. Premere il pulsante [STYLE].
2. Selezionare uno stile.
3. Attivare la funzione "Chord Mode".
4. Attivare la funzione SYNC START premendo il relativo pulsante.
5. Premere [INTRO / ENDING], "A" o "B" lampeggiano sul display , lo stile è pronto per suonare.
6. l'accompagnamento partirà non appena si inizierà a suonare nella sezione Chord. Quando la riproduzione dell'introduzione è terminata, lo stile passa automaticamente alla sezione A o B principale.
7. Premere di nuovo [INTRO / ENDING] per riprodurre la sezione ENDING. Al termine dell'ENDING, l'accompagnamento automatico si interrompe automaticamente.

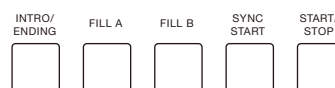
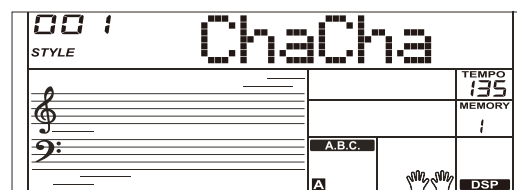
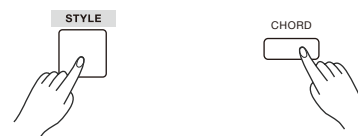

## Nota:

Se si preme [FILL A] o [FILL B] prima che l'ENDING sia finito, verrà eseguito un fill-in, quindi lo stile passerà alla sezione principale corrispondente (A o B)

# Accompagnamenti automatici (Stili)

## Riproduzione di un Fill

La funzione Auto Fill aggiunge automaticamente un fill alla tua performance. Al termine del Fill-In, l'accompagnamento passa alla sezione Main (A, B)

### Note:

Se mantengono premuti i pulsanti [FILL A] / [FILL B] durante la riproduzione dello stile, il pattern di fill-in ripeterà la riproduzione fino a quando il pulsante non viene rilasciato. La riproduzione passerà quindi alla relativa sezione MAIN.

Quando lo stile è fermo, premere i pulsanti [FILL A] / [FILL B] per selezionare una sezione MAIN. "A o B" si illumineranno sul display LCD.

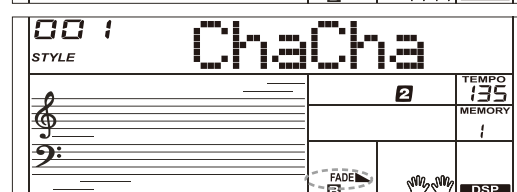
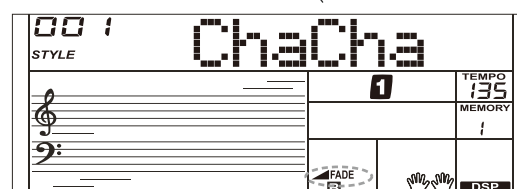
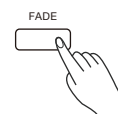
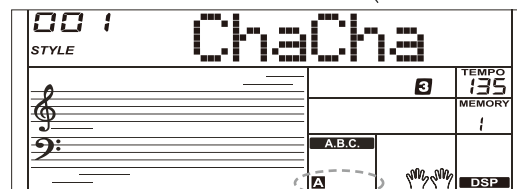
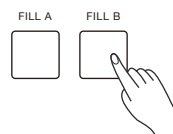

## Fade In/Out

### Fade In

L'avvio dello stile con dissolvenza in entrata produce un inizio regolare, il volume aumenta da basso ad alto. Premere il pulsante [FADE] quando lo stile è fermo, il display mostrerà FADE. Premere il pulsante [START / STOP] per avviare la riproduzione dello stile. LCD mostrerà ▲F ADE.

Il volume dell'accompagnamento cambierà da 0 al valore impostato in circa 8 secondi. Il volume della tastiera cambierà da 0 al valore predefinito allo stesso tempo.

### Fade Out

L'interruzione dello stile con dissolvenza produce un finale uniforme, il volume diminuisce da alto a basso. Premere il tasto [FADE] durante la riproduzione dello stile. Il display mostrerà FADE ▽.

Il volume dell'accompagnamento cambierà dal valore impostato a 0 in circa 8 secondi e lo stile si arresta.

## Volume Accompagnamento

La funzione regola il volume dell'accompagnamento, in modo da mantenere un bilanciamento appropriato tra il volume dell'accompagnamento e il volume della voce impostata sulla tastiera. Premere ripetutamente il pulsante [MIXER] per accedere al menu del mixer e quando sul display viene visualizzato "Accomp", è possibile regolare il livello del volume nell'intervallo 0-32. Il display mostrerà il livello del volume corrente.

### Nota:

Nel menu del mixer, premere contemporaneamente i pulsanti [-] e [+] per silenziare la parte di accompagnamento. Il display LCD mostra "OFF Accomp". Premere di nuovo entrambi i pulsanti per riattivare il volume dell'accompagnamento.

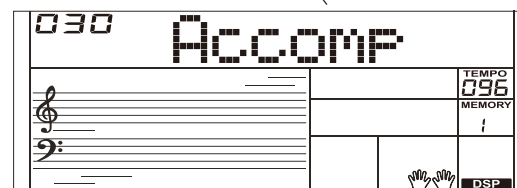
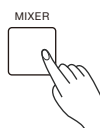

## Tempo

Ogni stile dello strumento è stato programmato con un tempo predefinito; tuttavia, è possibile modificarlo secondo necessità.

1. Usate i pulsanti [TEMPO -] / [TEMPO +] per cambiare il tempo. Il valore varia da 30 a 280.
2. Premere e mantenere premuti i pulsanti [TEMPO -] o [TEMPO +] per cambiare rapidamente il valore TEMPO.
3. Premere i pulsanti [TEMPO +] e [TEMPO-] simultaneamente per ripristinare l'impostazione di tempo predefinita..

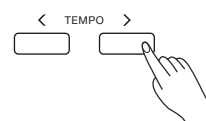

# Accompagnamenti automatici (Stili)

## Accordi e Basso Automatici

1. Premere il pulsante [CHORD], il display LCD visualizzerà l'indicatore "A.B.C.". La sezione della mano sinistra della tastiera è la sezione degli accordi. Puoi suonare diversi accordi nella sezione accordi.  
Premere di nuovo il pulsante [CHORD] per accedere alla modalità FULL RANGE. L'indicatore "FULL RANGE" sarà acceso. Puoi suonare gli accordi su tutta la tastiera in multi-diteggiatura.
2. Esegui gli accordi nella sezione degli accordi e il display LCD mostrerà i nomi degli accordi corrispondenti.
3. **Impostazione del Punto di Split**  
Fare riferimento al menu delle funzioni (Pag. 16) per impostare il punto di split. Il tasto del punto di split e i tasti alla sua sinistra appartengono tutti alla sezione degli accordi.

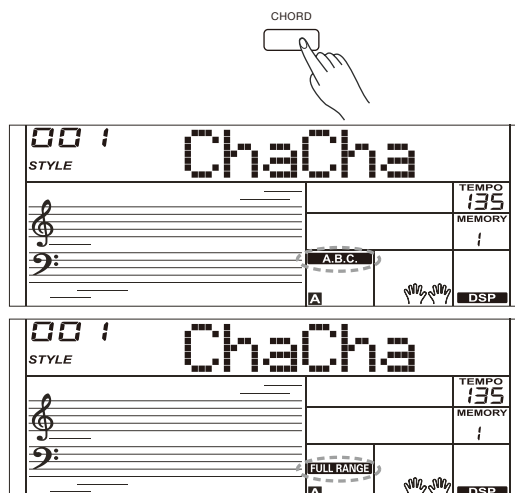

## Accordi di Base

Un accordo, nella musica, è un insieme armonico di tre o più note che suonano contemporaneamente. Gli accordi più frequenti sono le triadi. Una triade è un insieme di tre note che possono essere impilate in terze parti. Quando sono impilati in terzi, le note della triade, dal tono più basso al più alto, sono chiamati: la Fondamentale, la Terza e la Quinta.

### Tipo di Triade

Ci sono i seguenti tipi di Triade di base:

Triade Maggiore	Una fondamentale con una terza maggiore ed una quinta perfetta consisterà in una "Triade Maggiore".
Triade Minore	Una fondamentale con una terza minore ed una quinta perfetta consisterà in una "Triade Minore".
Triade Aumentata	Una fondamentale con una terza maggiore ed una quinta aumentata consisterà in una "Triade Aumentata".
Triade Diminuita	Una fondamentale con una terza maggiore ed una quinta diminuita consisterà in una "Triade Diminuita".



### Accordo Rivotto

Viene definito un "accordo rivotto" quello dove la nota fondamentale non è la nota più bassa. Se mettiamo la terza e/o la quinta nella posizione fondamentale (nota più bassa), allora viene formato il "rivotto" e quindi chiamiamo questo accordo "Accordo Rivotto".

### Nome dell'Accordo

Il nome dell'accordo è composto due parti: Fondamentale Accordo e Tipo di accordo.

### Modalità "Single Finger"

La modalità "Single Finger" non solo è in grado di rilevare un solo dito, ma può anche rilevare più dita. Questa modalità rende facile suonare gli accordi di maggiore, minore, settima e minore settima attraverso solo uno, due o tre tasti. Fare riferimento alla relativa immagine a destra per i dettagli.



# Accompagnamenti automatici (Stili)

## Modalità "Multi-finger"

La modalità "Multi-finger" permette di suonare gli accordi nella diteggiatura normale. Prova a suonare i 32 tipi di accordo in scala C come elencato a destra.

### Nota:

In modalità "full range (tutta tastiera)", l'intera tastiera riconoscerà solo gli accordi suonati nella diteggiatura normale.

0 C	1 C <sub>6</sub>	2 C <sub>M7</sub>	3 C <sub>M7</sub> (#11)	4 C <sub>M</sub> (9)	5 C <sub>M7</sub> (9)
6 C <sub>6</sub> (9)	7 C <sub>aug</sub>	8 C <sub>m</sub>	9 C <sub>m6</sub>	10 C <sub>m7</sub>	11 C <sub>m7</sub> (b5)
12 C <sub>m</sub> (9)	13 C <sub>m7</sub> (9)	14 C <sub>m7</sub> (11)	15 C <sub>mM7</sub>	16 C <sub>mM7</sub> (9)	17 C <sub>dim</sub>
18 C <sub>dim7</sub>	19 C <sub>7</sub>	20 C <sub>7sus4</sub>	21 C <sub>7</sub> (b5)	22 C <sub>7</sub> (9)	23 C <sub>7</sub> (#11)
24 C <sub>7</sub> (13)	25 C <sub>7</sub> (b9)	26 C <sub>7</sub> (b13)	27 C <sub>7</sub> (#9)	28 C <sub>M7aug</sub>	29 C <sub>7aug</sub>
30 C <sub>sus4</sub>	31 C <sub>1+2+5</sub>	Notes enclosed in parentheses are optional; the chords could be recognized without them.			

## One Touch Setting

Quando si attiva la modalità "One Touch Setting", è possibile richiamare immediatamente tutte le impostazioni relative all'accompagnamento automatico, inclusa la selezione di voci e gli effetti digitali, semplicemente premendo un pulsante.

1. Premere il pulsante [O.T.S.] per attivare le impostazioni One Touch per lo stile corrente. Il display mostra "O.T.S."
2. Premendo uno dei pulsanti [M1] - [M4], le varie impostazioni del pannello (come voce, effetto, ecc.) che sono associate allo stile selezionato vengono richiamate all'istante.
3. A.B.C. viene automaticamente attivato nella modalità O.T.S.
4. Premere nuovamente il pulsante [O.T.S.] per uscire dalla modalità di impostazione One Touch. L'indicatore "O.T.S." scomparirà dal display.

### Nota:

In Modalità O.T.S. le memorie non sono selezionabili.

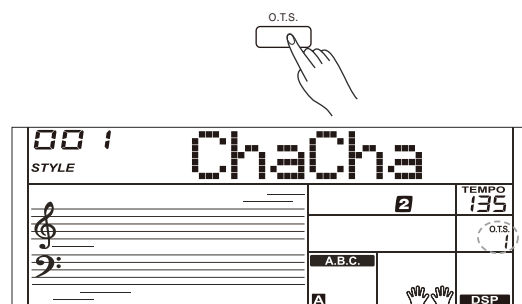

# Metronomo

## Accensione del Metronomo

Premere il pulsante [METRO] per accendere il metronomo.  
Premere di nuovo il pulsante [METRO] per spegnere il metronomo.  
Premere i pulsanti [TEMPO +] / [TEMPO -] per cambiare il tempo del metronomo.

## Selezione del Beat

È possibile impostare il tipo di Beat nel menu funzioni. Fare riferimento al menu funzioni (Pag.17) per i dettagli.

Se si accende il metronomo durante la riproduzione dello stile, il suono del metronomo inizierà dal beat successivo e il suo beat corrisponderà a quello dello stile corrente. Quando lo stile si ferma, si può cambiare il beat del metronomo come desiderato. Non si può usare il metronomo in modalità song.

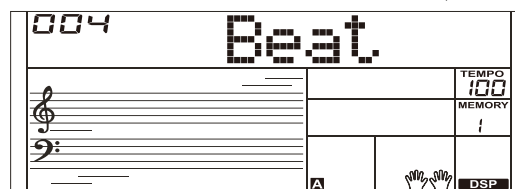

# Arpeggiatore

La funzione arpeggiatore genererà automaticamente degli arpeggi. Basta suonare un accordo con la mano sinistra e lo strumento riprodurrà un pattern di arpeggio preimpostato per produrre una melodia bella e appropriata.

## Attivazione e Disattivazione dell'Arpeggiatore

Premere e mantenere premuto il pulsante [ARP.] per 2 secondi per attivare la funzione. L'indicatore corrispondente sarà acceso. Premere e mantenere premuto di nuovo il pulsante [ARP.] per 2 secondi per disattivare la funzione. L'indicatore corrispondente si spegnerà.

### Nota:

Ad ogni suono (voce) corrisponde un pattern di arpeggio preimpostato, quindi quando si cambia il suono, cambierà anche il pattern di arpeggio predefinito.

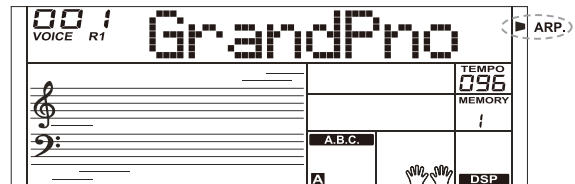

## Punto di Split dell'Arpeggiatore

Quando si attiva l'arpeggiatore, la tastiera verrà divisa in due aree. Esegui gli accordi nell'area a sinistra e la melodia nell'area a destra. Il "Punto di Split" predefinito è lo stesso della funzione LOWER: F # 3 (19).

# Mixer

Il Mixer ti consente di regolare separatamente il volume delle diverse tracce.

1. Premere il pulsante [MIXER] per entrare nel menu del mixer. Il display mostra la traccia corrente.
2. Premere ripetutamente il pulsante [MIXER] per selezionare la traccia che si desidera. Quindi utilizzare i pulsanti [+] / [-] per modificare il volume desiderato.

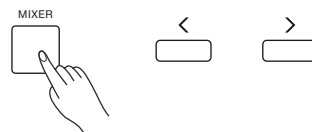

Le "Opzioni Volume" e i parametri sono i seguenti:

Opzioni Volume	LCD Display	Intervallo
Regola l'accompagnamento totale	XXX Accomp	0-32
Regola la traccia di Batteria	XXX Rhythm_m	0-32
Regola la traccia di Basso	XXX Bass	0-32
Regola la traccia Chord 1	XXX Chord1	0-32
Regola la traccia Chord 2	XXX Chord2	0-32
Regola la traccia Chord 3	XXX Chord3	0-32
Regola la traccia Upper 1	XXX Upper 1	0-32
Regola la traccia Upper 2	XXX Upper 2	0-32
Regola la traccia Lower	XXX Lower	0-32

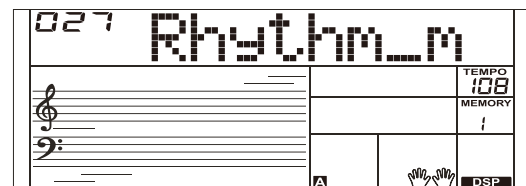

### Nota:

Ci sarà una uscita automatica dal menu del mixer se non ci sono operazioni dopo 3 secondi. Premendo i pulsanti [+] e [-] allo stesso tempo si silenzia la traccia selezionata, sul display verrà visualizzato "OFF". Premendo nuovamente i due pulsanti contemporaneamente la traccia verrà riattivata.

# Menu delle Funzioni

Premere il pulsante [FUNCTION] per accedere al menu delle funzioni. Il display LCD mostra il nome del parametro corrente.

Premere ripetutamente il pulsante [FUNCTION] per selezionare il parametro desiderato, quindi utilizzare i pulsanti [+] / [-] per modificare il valore del parametro selezionato.

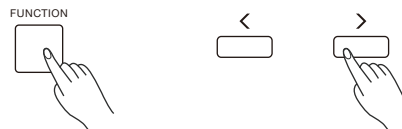

I parametri e i valori di intervallo nel menu funzioni sono i seguenti:

Parametri	LCD Display	Intervallo
Tune	XXX Tune	-50 - +50
Octave	XXX Octave	-2 - +2
Split Point	XXX Split Pt	1 - 61
Beat Type	XXX Beat	0, 2 - 9
Touch	XXX Touch	OFF, 1 - 3
Modulation	XXX Modul	On, OFF
DSP	XXX Dsp	On, OFF
Reverb Type	XXX Rev Type	1 - 10
Reverb Level	XXX Rev Lev	0 - 32
Chorus Type	XXX Chr Type	1 - 8
Chorus Level	XXX Chr Lev	0 - 32
Auto Power Off	XXX PowerOff	OFF, 30, 60
Key Light	XXX Key Led	On, OFF
Key Light Channel	XXX ChIn Led	ALL, 1 - 16

## Note:

Ci sarà una uscita automatica dal menu funzioni se non ci sono operazioni dopo 3 secondi.

## Tune

La funzione regola l'intonazione dell'intera tastiera con passi da 2 cent.

1. Premere ripetutamente il pulsante [FUNCTION] per selezionare il parametro "Tune". Il display mostrerà "Tune".  
Utilizzare i pulsanti [+] / [-] per modificare il valore nell'intervallo di -50 /+50.
2. Premendo i pulsanti [+] e [-] allo stesso tempo, il valore del parametro "Tune" verrà reimpostato sul valore predefinito "000".  
L'impostazione si applica sia all'accompagnamento che al suono (voce).

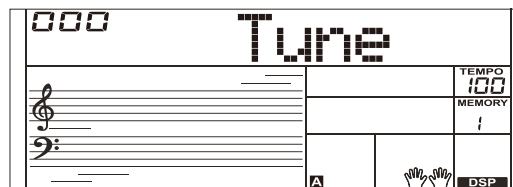

## Ottava

1. Premere ripetutamente il pulsante [FUNCTION] per selezionare il parametro "Ottava". Il display mostrerà "Octave".  
Utilizzare i pulsanti [+] / [-] per modificare il valore nell'intervallo di -2 /+2.

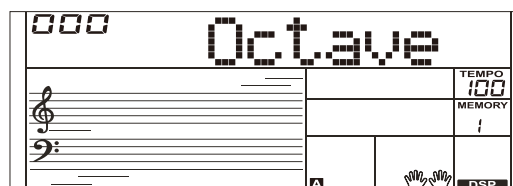

2. Premendo i pulsanti [+] e [-] allo stesso tempo, il valore del parametro "Octave" verrà reimpostato sul valore predefinito "000".

## Punto di Split

Il punto sulla tastiera che separa la voce L e le voci R1 / R2 è chiamato "Punto di Split". La sezione della mano sinistra controlla l'accompagnamento del basso automatico quando la funzione A.B.C. è attiva, o suona le voci più basse quando la funzione A.B.C. è disattivata.

1. Premere ripetutamente il pulsante [FUNCTION] per selezionare il parametro "Punto di Split". Il display mostrerà "Split Pt".  
Utilizzare i pulsanti [+] / [-] per modificare il valore nell'intervallo 1~61.
2. Premere i pulsanti [+] / [-] contemporaneamente per impostare il valore del "punto di split" sull'impostazione predefinita: F#3 (19).

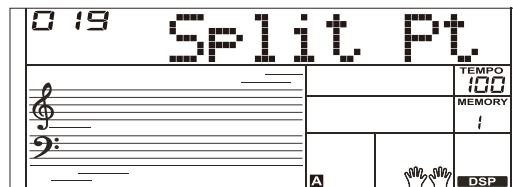



## Tipo di Beat

1. Premere ripetutamente il pulsante [FUNCTION] per selezionare il parametro "Tipo di Beat". Il display mostrerà "Beat". Utilizzare i pulsanti [+] / [-] per modificare il valore nell'intervallo 001~009.
2. Premendo i pulsanti [+] e [-] allo stesso tempo, il valore del parametro "Beat" verrà reimpostato sul valore predefinito "004".

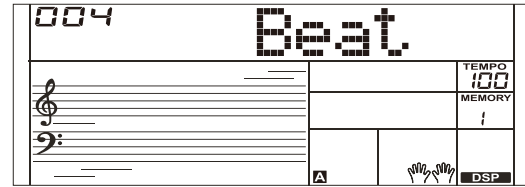

## Sensibilità al tocco della tastiera (Touch)

1. Premere ripetutamente il pulsante [FUNCTION] fino a che sul display non verrà visualizzato il parametro "Touch". Utilizzare i pulsanti [+] / [-] per modificare il valore nell'intervallo OFF, 001~009.
2. Premendo i pulsanti [+] e [-] allo stesso tempo si ripristinerà il livello "002" predefinito di sensibilità.

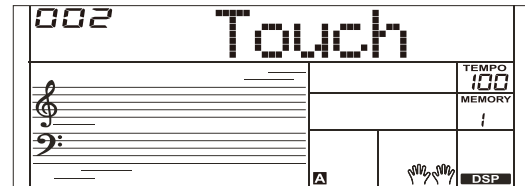

## Modulation

Premere ripetutamente il pulsante [FUNCTION] per selezionare il parametro "Modulation". Il display mostrerà "Modul". Utilizzare i pulsanti [+] / [-] per attivare o disattivare il parametro "Modulation".

### Note:

La "Modulation" non è disponibile per i suoni percussivi.

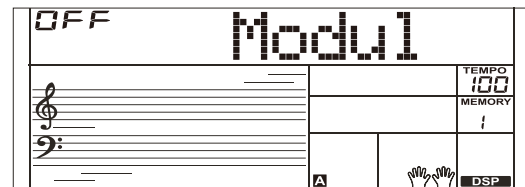

## DSP

Premere ripetutamente il pulsante [FUNCTION] per selezionare il parametro DSP. Il display mostrerà "Dsp". Utilizzare i pulsanti [+] / [-] per attivare o disattivare il parametro "Dsp".

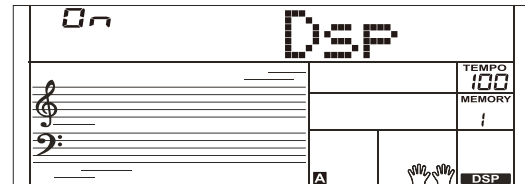

## Tipo di Riverbero

1. Premere ripetutamente il pulsante [FUNCTION] per selezionare il parametro "Tipo di Riverbero". Il display mostrerà "Rev Type". Utilizzare i pulsanti [+] / [-] per modificare il valore nell'intervallo 001~010.
2. Premendo i pulsanti [+] e [-] allo stesso tempo si ripristinerà il "Tipo di Riverbero" predefinito "004".

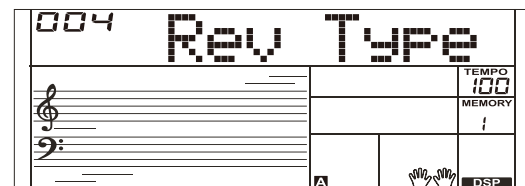

## Livello del Riverbero

1. Premere ripetutamente il pulsante [FUNCTION] per selezionare il parametro "Livello del Riverbero". Il display mostrerà "Rev Lev". Utilizzare i pulsanti [+] / [-] per modificare il valore nell'intervallo 000~032.
2. Premendo i pulsanti [+] e [-] allo stesso tempo si ripristinerà il "Livello del Riverbero" predefinito.

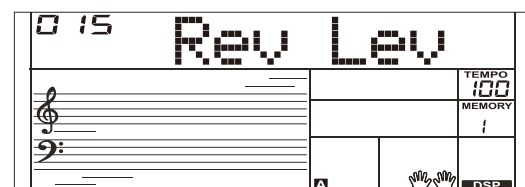

## Menu delle Funzioni

### Tipo di Chorus

1. Premere ripetutamente il pulsante [FUNCTION] per selezionare il parametro "Tipo di Riverbero". Il display mostrerà "Chr Type". Utilizzare i pulsanti [+] / [-] per modificare il valore nell'intervallo 001~008.
2. Premendo i pulsanti [+] e [-] allo stesso tempo si ripristinerà il "Tipo di Chorus" predefinito "003"

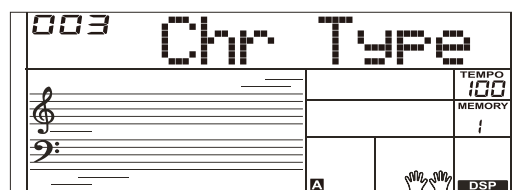

### Livello del Chorus

1. Premere ripetutamente il pulsante [FUNCTION] per selezionare il parametro "Livello del Chorus". Il display mostrerà "Chr Lev". Utilizzare i pulsanti [+] / [-] per modificare il valore nell'intervallo 000~032.
2. Premendo i pulsanti [+] e [-] allo stesso tempo si ripristinerà il "Livello del Chorus" predefinito.

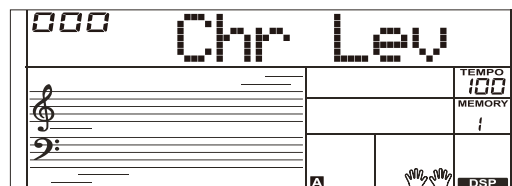

### Spegnimento Automatico

1. Premere ripetutamente il pulsante [FUNCTION] per selezionare il parametro "Spegnimento Automatico". Il display mostrerà "PowerOff". Utilizzare i pulsanti [+] / [-] per modificare l'impostazione del tempo (OFF, 30 min, 60 min)
2. Premendo i pulsanti [+] e [-] allo stesso tempo si ripristinerà lo "Spegnimento Automatico" predefinito "030" (30 min).

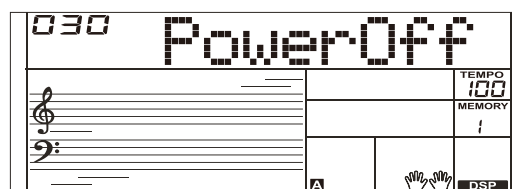

### Illuminazione Tasti

Premere ripetutamente il pulsante [FUNCTION] per selezionare il parametro "Illuminazione Tasti". Il display mostrerà "Key Led". Usare i pulsanti [+] / [-] per attivare (On) e disattivare (Off) l'illuminazione dei tasti.

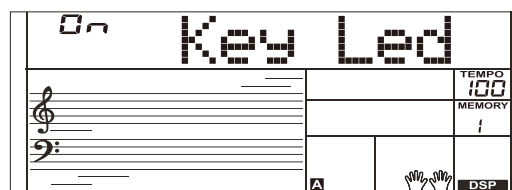

### Selezione del canale per Illuminazione Tasti

Premere ripetutamente il pulsante [FUNCTION] per selezionare il parametro relativo alla selezione del canale per l'illuminazione dei tasti. Il display mostrerà "ChIn Led".

Utilizzare i pulsanti [+] / [-] per impostare il canale che riceverà il messaggio di illuminazione dei tasti. I valori per questo parametro sono: ALL, 1~16.



# Memorie di registrazione

Questa funzione consente di salvare virtualmente tutte le impostazioni del pannello in una memoria di registrazione e di richiamarle all'istante premendo un solo pulsante.

Lo strumento ha 8 banchi di memoria e ogni banco ha 4 memorie (M1-M4).

1. Premere e mantenere premuto il pulsante [STORE], quindi premere uno dei pulsanti di memoria [M1] - [M4] per salvare le impostazioni del pannello. Il display mostrerà "Mem Stor" e le nuove impostazioni sostituiranno i dati di memoria precedenti.
2. Premere uno dei pulsanti di memoria [M1] - [M4] per richiamare le impostazioni del pannello salvate in quella memoria.
3. È possibile salvare i seguenti parametri nella memoria:  
Parametri Voice : Voice, Dual, DSP, Mixer.  
Parametri dello stile: stile, tempo, Accordo On/Off, sezioni di accompagnamento.  
Parametri Funzioni: Touch ed alcuni parametri nel menu funzioni.

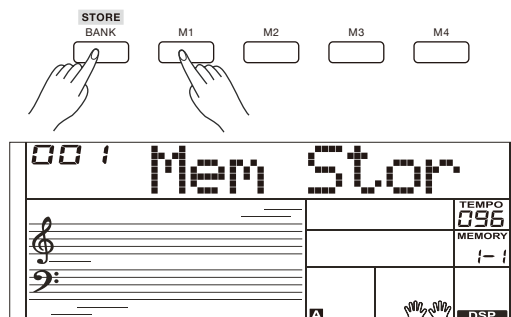

## Note:

La memoria di registrazione non può essere richiamata quando è attiva la funzione One Touch Setting. La memoria di registrazione verrà ripristinata alle impostazioni predefinite dopo lo spegnimento.

## Selezione di un Banco di registrazione

1. Premere il pulsante [BANK]. Il display mostrerà "Mem Bank" ed il numero di banco.
2. Premere ripetutamente il pulsante [BANK] per selezionare un banco nell'intervallo 1~8.

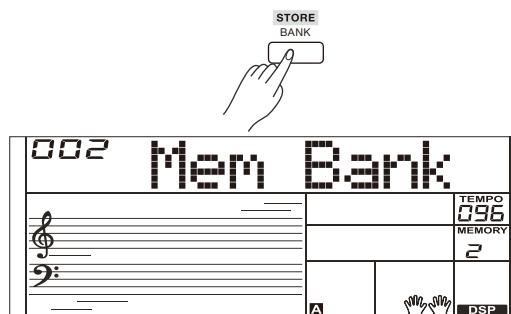

# Dizionario degli Accordi

Se conosci il nome di un accordo ma non sai come suonarlo, puoi utilizzare la funzione "Dizionario degli accordi".

1. Premere e mantenere premuto il pulsante [CHORD DICT.] per 2 secondi per accedere a questa modalità. Il display LCD visualizza il tipo di accordo e le note dell'accordo.
2. I tasti sopra C4 (incluso C4) sono usati per assegnare il tipo di accordo, e i tasti sopra C6 (incluso C6) sono usati per assegnare la fondamentale. Quando vengono confermati il Tipo di accordo e la fondamentale, il display LCD mostrerà l'accordo e le note su pentagramma.
3. Quando suonate l'accordo corretto nell'intervallo di accordi della tastiera, si sentirà un applauso.
4. Premere e mantenere premuto di nuovo il tasto [CHORD DICT.] per 2 secondi per uscire da questa modalità.

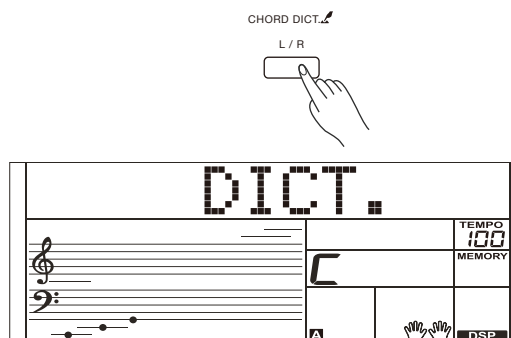

# Riproduzione delle Songs

Lo strumento ha una varietà di canzoni (fare riferimento all'elenco delle canzoni). Ci si può esercitare con ogni canzone in modalità "LESSON".

## Ascolto delle Songs

1. Premere il pulsante [SONG] per accedere alla modalità SONG.  
Lo strumento riprodurrà tutte le songs ciclicamente. Premendo di nuovo il pulsante [SONG] si interromperà la riproduzione delle Songs.
2. In modalità SONG utilizzare i tastini numerici e i pulsanti [+]/[-] per selezionare un brano.
3. Durante la riproduzione del brano, è possibile premere il pulsante [START / STOP] per interromperlo. Premerlo di nuovo per riprodurre il brano corrente.
4. Usate i pulsanti [TEMPO +] / [TEMPO-] per cambiare il tempo del brano corrente.
5. Quando la canzone è ferma, premere [STYLE], [VOICE], [DUAL], [M1] - [M4] per uscire dalla modalità SONG.

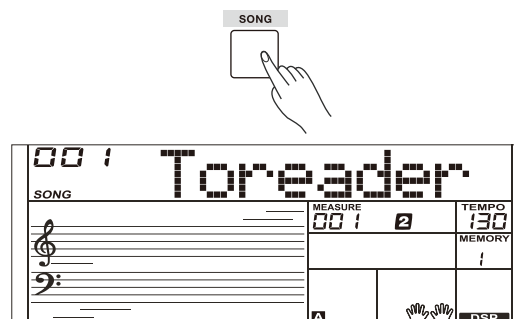

## Modalità "Lesson"

Lo strumento offre 3 modi diversi di esercitarsi con una canzone, come specificato in Lesson 1, Lesson 2 e Lesson 3. Lo strumento darà un voto all'esercizio svolto a fine lezione, aiutandoti a tenere traccia dei tuoi progressi.

1. Quando la riproduzione di un brano è ferma, premere il pulsante [LESSON] per accedere alla modalità lezione o selezionare una lezione per esercitarsi.
2. Premere il pulsante [START / STOP] per iniziare la lezione. Il display visualizza la nota che deve essere riprodotta.
3. Premere nuovamente il pulsante [START / STOP] per interrompere la lezione.
4. In modalità "Lesson", premere ripetutamente il pulsante [L / R] per selezionare se si vuole esercitarsi con la mano sinistra, con la mano destra o con entrambe le mani.
5. Si può scegliere di praticare una delle tre lezioni. Ci sarà una valutazione dell'esercizio svolto quando si finisce una lezione.

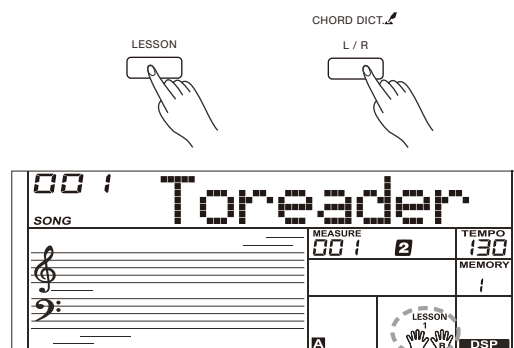

Nella Lezione 1, ci si esercita e si impara ad andare a tempo. Non importa neanche se si suonano note sbagliate.

Nella lezione 2, si impara a suonare le note corrette. La lezione continuerà solo quando hai suonato correttamente la nota visualizzata sul display.

Nella lezione 3, si impara a suonare le note corrette al valore temporale corretto.

Al termine di una lezione, lo strumento classifica l'esercizio effettuato indicando il livello che si ottiene.

Livello 1: OK.

Livello 2: Good.

Livello 3: Very Good.

Livello 4: Excellent.

Dopo la valutazione, la canzone verrà riprodotta di nuovo e quindi ci si potrà esercitare di nuovo.

# Registrazione e Riproduzione

Si possono registrare le proprie performance e poi riprodurle.

1. Premere il tasto [RECORD]. L'indicatore RECORD si accenderà e il beat lampeggerà.
2. Suonare la tastiera o premere il pulsante [START / STOP] per avviare la registrazione. Se si desidera registrare l'accompagnamento, attivare la funzione A.B.C. e quindi suonare gli accordi nella sezione accordi della tastiera.
3. Premere di nuovo il tasto [RECORD] per interrompere la registrazione. L'indicatore RECORD si spegne.
4. Premere e mantenere premuto il pulsante [PLAY] per 2 secondi per riprodurre la registrazione. L'indicatore PLAY si accenderà.
5. Premere e tenere premuto di nuovo il tasto [PLAY] per 2 secondi per interrompere la riproduzione. L'indicatore PLAY si spegne.
6. Durante la registrazione, se si preme il pulsante [PLAY], si interrompe la registrazione e si riproducono le note registrate.

## Nota:

I dati di registrazione andranno persi dopo lo spegnimento.

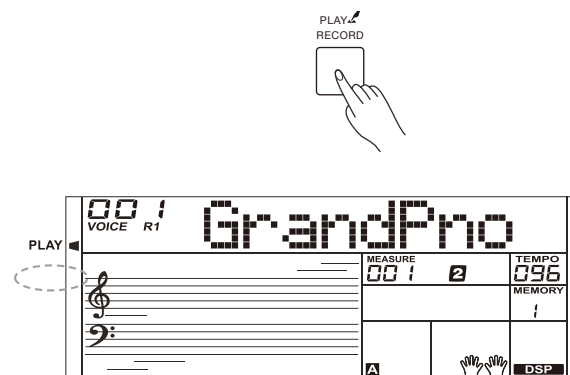
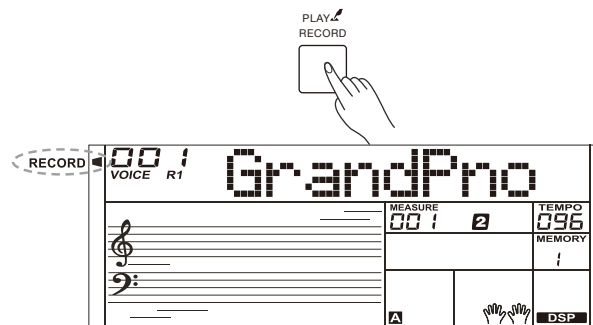

# Funzione MIDI

Usando le funzioni MIDI puoi espandere le tue possibilità musicali. Questa sezione spiega cos'è il MIDI e cosa può fare, nonché come utilizzare il MIDI sul tuo strumento.

## Che cosa è il MIDI?

MIDI è abbreviazione di Musical Instrument Digital Interface. Questo protocollo consente a un'ampia varietà di strumenti musicali elettronici, computer e altri dispositivi correlati di connettersi e comunicare tra loro. Il MIDI consente scambio di messaggi relativi eventi che specificano notazione, intonazione e velocità, segnali di controllo per parametri quali volume, vibrato, panning audio e informazioni di cambio suono (voice). Lo strumento può emettere informazioni di riproduzione in tempo reale via MIDI e controllare dispositivi MIDI esterni. Lo strumento può anche accettare messaggi MIDI in arrivo e generare suoni di conseguenza.

## Collegamento MIDI

Lo strumento è dotato di un'interfaccia USB standard, che consente di collegare lo strumento a un computer. La maggior parte dei computer riconosce automaticamente lo strumento e consente la trasmissione di messaggi MIDI tra lo strumento e il computer tramite la presa USB-MIDI. Utilizzare un cavo USB standard per collegare la presa USB dello strumento alla porta USB di un computer.

## Nota:

Attivare il computer da una modalità sleep / suspended / standby prima di collegare il cavo USB. Collegare il cavo USB allo strumento e al computer prima di accendere lo strumento.

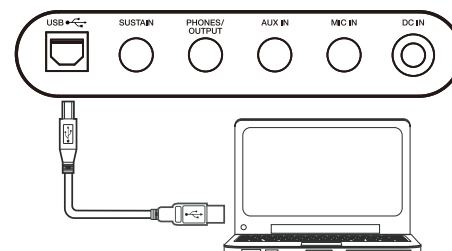

# Risoluzione dei Problemi

Problema	Possibile causa e soluzione
Gli altoparlanti emettono un suono "bump" ogni volta che l'alimentazione viene accesa o spenta.	Questo è normale e non è motivo di allarme.
Nessun suono viene riprodotto quando viene suonata la tastiera.	1. Controllare se il volume principale è impostato su un valore troppo basso. 2. Controllare se le cuffie sono collegate alla presa PHONES.
Quando si utilizza un telefono cellulare, viene prodotto rumore	L'utilizzo di un telefono cellulare nelle immediate vicinanze dello strumento può produrre interferenze. Per evitare ciò, spegnere il telefono cellulare o utilizzarlo più lontano dallo strumento.
L'accompagnamento automatico non parte quando si è con SYNC START attivato e viene premuto un tasto.	Si può provare ad avviare l'accompagnamento suonando un tasto nella parte destra della tastiera. Per avviare l'accompagnamento con Sync Start, assicurarsi di suonare un tasto nella parte sinistra della tastiera.

## Specifiche

<b>Tastiera &amp; Display</b>	
Keyboard	61 tasti con Touch Response
Illuminazione Tasti	Si
Touch Response	3 Tipi, Off
Display	LCD Multifunzione
<b>Suoni</b>	
Polifonia (max.)	32
Suoni	580
Layer	Left, Right1, Right2
Split	Si
<b>Stili</b>	
Stili	200
Controlli Stile	Start / Stop Sync Start Intro / Ending Main A / Fill in A Main B / Fill in B Chord mode Fade in/out Accomp volume
O.T.S.	Si
Tipi di accordi	32
<b>Effetti</b>	
Effetti	DSP on / off
Riverbero	10 tipi, 33 livelli
Chorus	8 tipi, 33 livelli
<b>Prestazioni avanzate</b>	
Arpeggiatore	Il pattern di arpeggio cambia a seconda della voce
<b>Song &amp; Registrazione</b>	
Libreria Musicale	155 Songs Sistema Musicale Tutorial
Sequencer	1 Song Utente
Demo Song	155

<b>Aggiustamento Intonazione</b>	
Trasposizione	-12 ~ +12
Ottava	-2 ~ +2
Tune	-50 ~ +50
<b>Altre Funzioni</b>	
Mixer	Yes (8 tracks)
Memorie di registrazione	8 preset banks x 4
Modulation	Yes
Metronomo	0, 2 ~ 9
Tempo	30 ~ 280
Altri controlli	Piano Mode, Chord Dict
<b>Conessioni</b>	
Interazione & Espansione	USB MIDI
Cuffie	1 standard stereo
Pedali	Sustain
USB	USB MIDI
Ingresso	Standard stereo
Uscita	Si ( Jack Cuffie)
<b>Alimentazione</b>	
Alimentazione	DC 12V / 1 A
Auto Spegnimento	Si
<b>Amplificatori &amp; Altoparlanti</b>	
Amplificatori	2.5W x 2
Altoparlanti	3W x 2
<b>Dimensioni &amp; Peso</b>	
Dimensioni LPA (mm)	946 x 316 x 101
Peso (kg)	4

\* Tutte le specifiche e gli aspetti sono soggetti a modifiche senza preavviso.

# Lista delle Voci (Suoni)

No.	English Name	LCD Name
<b>PIANO</b>		
1	Acoustic Grand Piano	GrandPno
2	Piano Dark	GrdPnD
3	Piano Dark 2	GrdPnD2
4	Octave Piano	OctPno
5	Octave Piano 2	OctPno2
6	Piano & Choir	Pno&Cho
7	Grand Piano / W	GrandPnW
8	Analog E.Piano	AnEPno
9	Analog E.Piano 2	AnEPno2
10	Analog E.Piano Wah	AnPnoWah
11	Bright Piano	BritPno
12	Bright Piano 2	BritPno2
13	Stereo Bright Piano	BritePnS
14	Detuned Piano	DetunPno
15	Chorus Piano	ChoPno
16	Chorus Piano 2	ChoPno2
17	Bright Piano / W	BritPnW
18	Bright Piano 2 / W	BritPnW2
19	Piano & Vibraphone	Pno&Vib
20	Electric Grand Piano	EPianoG
21	Electric Grand Piano / W	E.PianoW
22	Stereo Synth E.Piano	StSyEIPn
23	Stereo Synth E.Piano 2	StSyEPn2
24	Honky-Tonk Piano	HnkyTonk
25	Honky-Tonk Dark	HnkTonkD
26	Honky-Tonk / W	HnkyTkW
27	Honky-Tonk 2 / W	HnkyTkW2
28	E.Piano	E.Piano
29	Stereo E.Piano	EPianoS
30	50's E.Piano	50'sEP
31	E.Piano / W	EPianoW
32	E.Piano 2 / W	EPianoW2
33	E.Piano 3 / W	EPianoW3
34	E.Piano 4 / W	EPianoW4
35	E.Piano 2	E.Piano2
36	E.Piano 3	E.Piano3
37	Detuned E.P.	DetunEP
38	Detuned E.P. 2	DetunEP2
39	Harpsichord	Harpsi
40	Harpsichord / W	HarpsiW
41	Harpsichord 2 / W	HarpsiW2
42	Harpsichord Octave	HarpsiO
43	Harpsichord Octave 2	HarpsiO2
44	Harpsichord Off	HarpsiOf
45	Digital E.Piano	DigiEP
46	Digital E.Piano 2	DigiEP2
47	Clavichord	Clavi
48	Clavichord 2	Clavi2
49	Stereo Clavichord	ClaviS
50	Clavichord / W	ClaviW
51	Clavichord Wah	ClaviWa
52	Synth Clav	SynClav
<b>CHROMATIC PERCUSSION</b>		
53	Celesta	Celesta

54	Celesta 2	Celesta2
55	Dark Celesta	CelestD
56	Dark Celesta 2	CelestD2
57	Celesta & Sine	Cele&Sin
58	Reecho Bell	ReBell
59	Reecho Bell 2	ReBell2
60	Celesta & Music Box	Cel&Mbox
61	Glockenspiel	Glocken
62	Glockenspiel & Sine	Glkn&Sin
63	Children's Song	ChilSong
64	Analog Bell	AnaBell
65	Stereo Analog Bell	StAnaBel
66	Music Box	MusicBox
67	Vibraphone	Vibra
68	Vibraphone / W	VibraW
69	Vibraphone & Bell	Vibr&Bel
70	Vibraphone & Harpsichord	Vibr&Hrp
71	Marimba	Marimba
72	Marimba 2	Marimba2
73	Marimba / W	MarimbaW
74	Marimba 2 / W	MarimbW2
75	Sine Marimba	Marm&Sin
76	Stereo Marimba	MarimbaS
77	Marimba & Vibraphone	Marm&Vib
78	Wood Drum	WoodDrum
79	Rotating	Rotating
80	Dual Attack	DualAtta
81	Stereo TRI	StTRI
82	Xylophone	Xylophon
83	Xylophone 2	Xylophon2
84	Tubular Bells	TubuBel
85	Tubular Bells 2	TubuBel2
86	Tubular Bells 3	TubuBel3
87	Rotate Octave	RotateOc
88	Synth Organ Staccato	SyOrSta
89	Synth Organ Staccato 2	SyOrSta2
90	Dulcimer	Dulcimer
91	Dulcimer 2	Dulcimr2
<b>ORGAN</b>		
92	Drawbar Organ	DrawOrg
93	Stereo Drawbar Organ	DrawOrgS
94	Soft Stereo Drawbar Organ	DrawOgSf
95	Mellow Drawbar Organ	MellDOrg
96	Bright Drawbar Organ	DrawOrgB
97	Percussive Organ	PercOrgn
98	Percussive Organ Detuned	DePerOrg
99	Rock Organ	RockOrgn
100	Rock Organ 2	RokOrgn2
101	Church Organ	ChurOrgn
102	Detuned Church Organ	DeChuOrg
103	Octave Church Organ	ChrOrgO
104	Octave Church Organ 2	ChrOrgO2
105	Finale	Finale
106	Finale 2	Finale2
107	Digital Organ	DigiOrg
108	Analog Organ	AnaOrg

## Lista delle Voci (Suoni)

109	Analog Organ 2	AnaOrg2
110	Reed Organ	ReedOrgn
111	Reed Organ 2	RedOrgn2
112	Stereo Reed Organ	ReedOrgS
113	Accordion	Acordin
114	Accordion 2	Acordin2
115	Stereo Accordion	AcordinS
116	Harmonica	Harmnica
117	Dark Harmonica	HarmnicD
118	Tango Accordion	TangoAcid
119	Dark Tango Accordion	TangAcidD
<b>GUITAR</b>		
120	Nylon Guitar	NylonGtr
121	Chorus Nylon Guitar	NylonGtC
122	Stereo Nylon Guitar	NylonGtS
123	Stereo Nylon Guitar 2	NylnGtS2
124	Steel Guitar	SteelGtr
125	12 String Guitar	12StrGtr
126	Detuned Steel Guitar	DetStlGt
127	Jazz. Guitar	JazzGtr
128	Clean Guitar	CleanGtr
129	Clean Guitar 2	CleanGt2
130	Stereo Clean Guitar	CleanGtS
131	Soft Clean Guitar	ClnGtSof
132	Chord Clean Guitar	ClnGtCho
133	Muted Guitar	MutedGtr
134	Muted Guitar 2	MutedGt2
135	Stereo Muted Guitar	MutedGtS
136	Chord Muted Guitar	MutGtCho
137	Overdrive Guitar	Ovrdrive
138	Dance Lead	DancLead
139	Distortion Guitar	DistGtr
140	Analog Distortion Guitar	AnDistGt
141	5Th Distortion	5ThDist
142	5Th Distortion 2	5ThDist2
143	Analog Distortion	AnaDist
144	Analog Distortion 2	AnaDist2
145	Analog Distortion Wah	AnDisWah
146	Analog Distortion Wah 2	AnDisWa2
147	Guitar Harmonics	GtrHarmo
<b>STRINGS &amp; ORCHESTRAL</b>		
148	Acoustic Bass	AcoBass
149	Acoustic Bass 2	AcoBass2
150	Acoustic Bass Detuned	DetAcoBs
151	Velocity Crossfade Bass	VelCroBs
152	Jazz Style	JazzSty
153	A.Bass & Mute G.T.	ABs&MtGT
154	Finger Bass	FngrBs
155	Finger Bass 2	FngrBs2
156	Finger Bass 3	FngrBs3
157	Dark Finger Bass	FngrBsD
158	Detuned Finger Bass	DetFngBs
159	Velocity Bass	VelBass
160	Bass & Distortion Guitar	Bs&DisGt
161	Pick Bass	PickBs

162	Pick Bass 2	PickBs2
163	Pick Bass 3	PickBs3
164	Mute Pick Bass	PickBsM
165	Pick & Finger Bass	Pk&FgBs
166	Pick Bass & Clean Guitar	PBs&ClGt
167	Detuned Pick Bass	DetPkBs
168	Fretless Bass	Fretles
169	Fretless Bass 2	Fretles2
170	Fretless Bass 3	Fretles3
171	Slap Bass	SlapBas
172	Slap Bass 2	SlapBas2
173	Slap Bass 3	SlapBas3
174	Slap Bass 4	SlapBas4
175	Slap Bass 5	SlapBas5
176	Synth Bass	SynBass
177	Synth Bass 2	SynBass2
178	Synth Bass 3	SynBass3
179	Synth Bass 4	SynBass4
180	Synth Bass 5	SynBass5
<b>STRINGS &amp; ORCHESTRAL</b>		
181	Violin	Violin
182	Violin 2	Violin2
183	2 Violin	2Violin
184	Viola	Viola
185	Viola 2	Viola2
186	2 Viola	2Viola
187	Cello	Cello
188	Cello 2	Cello2
189	2 Cello	2Cello
190	Contrabass	Contrbs
191	Contrabass 2	Contrbs2
192	Tremolo Strings	TremStr
193	Tremolo Strings 2	TremStr2
194	Tremolo Strings 3	TremStr3
195	Pizzicato Strings	PizzStr
196	Pizzicato Strings 2	PizzStr2
197	Pizzicato Strings 3	PizzStr3
198	Orchestral Harp	Harp
199	Orchestral Harp 2	Harp2
200	Orchestral Harp 3	Harp3
201	Stereo Harp	HarpS
202	Timpani	Timpani
203	Timpani 2	Timpani2
204	Timpani 3	Timpani3
205	Strings Ensemble	Strings
206	Strings Ensemble 2	Strings2
207	Strings Ensemble 3	Strings3
208	Boiling Life	Boiling
209	Stereo Strings	StringS
210	Stereo Strings 2	StringS2
211	Synth Strings	SynStrs
212	Synth Strings 2	SynStrs2
213	Synth Strings 3	SynStrs3
214	Stereo Synth Strings	SynStrS
215	Stereo Synth Strings 2	SynStrS2



## Lista delle Voci (Suoni)

216	Analog Orchestra	AnaOrch
217	Analog String	AnaStr
218	Analog String 2	AnaStr2
219	Slow Strings	SlowStr
220	Slow Strings 2	SlowStr2
221	Choir Aahs	ChoirAah
222	Choir Aahs 2	ChoirAh2
223	Dark Aahs	ChoAhD
224	Dark Aahs 2	ChoAhD2
225	Stereo Aahs	ChoAhS
226	Stereo Aahs 2	ChoAhS2
227	Mellow Choir Aahs	ChoAhMel
228	Aahs & SynStr	Ah&SyStr
229	Big Aahs	BigAahs
230	Analog Sound	AnaSound
231	Analog Sound 2	AnSound2
232	Analog Sound 3	AnSound3
233	Voice Ooh	VoiceOoh
234	Synth Voice	SynVoic
235	Synth Voice 2	SynVoic2
236	Stereo Synth Voice	SynVoicS
237	HK 80's	HK80's
238	Homesick	Homesick
239	Child Interest	Interest
240	Child Interest 2	Intrest2
241	Mechanical Voice	MechanVo
242	Power Voice	PoweVo
243	Child Interest Wah	InterWah
244	Orchestra Hit	OrchHit
245	Orchestra Hit Stereo	OrchHitS
246	Orchestra Hit Octave	HitOctO
<b>BRASS</b>		
247	Trumpet	Trumpet
248	Trumpet 2	Trumpet2
249	Dark Trumpet	TrumpetD
250	Dark Trumpet 2	TrmpetD2
251	Wah Trumpet	TrumpetW
252	Trombone	Trmbone
253	Trombone 2	Trmbone2
254	Tuba	Tuba
255	Tuba 2	Tuba2
256	Muted Trumpet	MuteTrp
257	Muted Trumpet 2	MuteTrp2
258	Horn	Horn
259	Horn 2	Horn2
260	Horn 3	Horn3
261	Stereo Synth Brass	StSyBras
262	5th Horn	5thHorn
263	Brass Ensemble	Brass
264	Majestic Unison	Unison
265	Synth Brass	SynBras
266	Synth Brass 2	SynBras2
267	Synth Brass 3	SynBras3
268	Synth Brass 4	SynBras4
269	Synth Brass 5	SynBras5
270	Sharp Brass	SharpBra

271	Analog Brass	AnaBrass
272	Analog Brass 2	AnaBras2
273	Dynamics Analog Brass	DyAnaBra
274	Octave Synth Brass	SynBrasO
<b>REED</b>		
275	Soprano Sax	SprnSax
276	Soprano Sax 2	SprnSax2
277	Alto Sax	AltoSax
278	Alto Sax 2	AltoSax2
279	Tenor sax	TenoSax
280	Tenor sax 2	TenoSax2
281	Baritone Sax	BariSax
282	Baritone Sax 2	BariSax2
283	Oboe	Oboe
284	Oboe 2	Oboe2
285	Sweet Oboe	SwetOboe
286	English Horn	EngHorn
287	English Horn 2	EngHorn2
288	Bassoon	Bassoon
289	Bassoon 2	Bassoon2
290	Clarinet	Clarine
291	Clarinet 2	Clarine2
<b>PIPE</b>		
292	Piccolo	Piccolo
293	Piccolo 2	Piccolo2
294	Flute	Flute
295	Flute 2	Flute2
296	Recorder	Recordr
297	Recorder 2	Recordr2
298	Pan Flute	PanFlut
299	Pan Flute 2	PanFlut2
300	Blown Bottle	Bottle
301	Blown Bottle 2	Bottle2
302	Shakuhachi	Shakchi
303	Shakuhachi 2	Shakchi2
304	Whistle	Whistle
305	Whistle 2	Whistle2
306	Ocarina	Ocarina
307	Ocarina 2	Ocarina2
<b>SYNTH LEAD</b>		
308	Square Lead	SquarLd
309	Square Lead 2	SquarLd2
310	Square Lead 3	SquarLd3
311	Analog Lead	AnaLead
312	Lead Sine	SineLead
313	Lead Sine 2	SinLead2
314	Analog Electric	AnaElect
315	Slow Square Lead	SlowLead
316	Analog Classic Lead	AnClasLd
317	Thick Square	ThickSq
318	Quint	Quint
319	Sine Solo	SineSolo
320	Pulse Lead	PulseLd
321	Pulse Lead 2	PulseLd2
322	Mellow Wind	Wind
323	80's Digital	80'sDig

## Lista delle Voci (Suoni)

324	Classic TRI	ClassTRI
325	Stereo Analog Wind	StAnWind
326	Stereo Analog Wind 2	StAnWid2
327	Sawtooth Lead	SawLead
328	Sawtooth Lead 2	SawLead2
329	Sawtooth Lead 3	SawLead3
330	Stereo Sawtooth	SawLdS
331	Stereo Sawtooth 2	SawLdS2
332	Stereo Sawtooth 3	SawLdS3
333	Electronic Lead	ElecLead
334	Psychedelic	Psyched
335	80's Synth	80'sSyn
336	5Th Analog	5ThAna
337	5Th Analog 2	5ThAna2
338	Vitality	Vitality
339	5th Sawtooth	5thSaw
340	5th Sawtooth 2	5thSaw2
341	Comedy	Comedy
342	Comedy 2	Comedy2
343	Fazli Lead	FazliLd
344	80's Sawtooth	80'sSaw
345	Wind Chimes	WindChi
346	5Th Digital Age	5ThDigAg
347	5Th Digital Age 2	5ThDgAg2
348	5Th Square	5ThSqu
349	5Th Square 2	5ThSqu2
350	Stereo Pulse	StPulse
351	Stereo Pulse 2	StPulse2
352	Analog Signal	AnSignal
353	Analog Signal 2	AnSignal2
354	Stereo Electronic Lead	StElecLd
355	Stereo Electronic Lead 2	StEleLd2
356	Stereo Electronic Lead 3	StEleLd3
357	Stereo Electronic Lead 4	StEleLd4
358	Calliope Lead	CalipLd
359	Calliope Lead 2	CalipLd2
360	Calliope Lead 3	CalipLd3
361	Grand	Grand
362	Grand 2	Grand2
363	Octave Pad	OctPad
364	Classic Lead	ClassLD
365	Sawtooth Wah	SawWah
366	Chiff Lead	ChiffLd
367	Chiff Lead 2	ChiffLd2
368	Chiff Lead 3	ChiffLd3
369	Charang Lead	ChamLd
370	Charang Lead 2	ChamLd2
371	Fruity Lead	FruityLd
372	Fruity Lead 2	FruityLd2
373	Voice Lead	VoiceLd
374	Voice Lead 2	VoiceLd2
375	Robot	Robot
376	Robot 2	Robot2
377	Modulation Distortion	ModDist
378	Modulation Distortion 2	ModDist2

379	Control	Control
380	Vague Vocals	VagueVo
381	Singl Synth	SinglSyn
382	Analog Filter	AnaFilt
383	Analog Voice	AnaVo
384	Analog Voice 2	AnaVo2
385	Fifths Lead	FifthsLd
386	Ninja	Ninja
387	Ninja 2	Ninja2
388	Bass & Lead	Bs&Lead
389	Bass & Lead 2	Bs&Lead2
390	Bass & Lead 3	Bs&Lead3
391	Classic Synth	ClassSyn
392	Classic Synth 2	ClassSy2
393	Classic Synth 3	ClassSy3
394	Electron Impac	EleImpac
395	Elastic Across	Across
396	Single Sawtooth	SinglSaw
397	Analog Wind	AnaWind
398	Electron Saw	EleSaw
399	Boring Sine	BorSine
400	Steel Wire	SteelWir
401	Steel Wire 2	SteelWr2
402	Analog Pulse	AnaPulse
403	Happiness	Happines
404	Happiness 2	Happine2
405	Happiness 3	Happine3
406	Deformation Pulse	DefPulse
<b>SYNTH PAD</b>		
407	New Age Pad	NewAgPd
408	New Age Pad 2	NewAgPd2
409	New Age Pad 3	NewAgPd3
410	Rise	Rise
411	Praise	Praise
412	Intangible	Intangi
413	Warm Day	WarmDay
414	Warm Day 2	WarmDay2
415	Warm Day 3	WarmDay3
416	Dunhuang	Dunhuang
417	Free Space	FreeSpa
418	Plump Sawtooth	PlumpSaw
419	Square Wah	SquaWah
420	Double Pulse	DoubPul
421	Comedy Wah	ComeWah
422	Phase Shift	PhaShift
423	Phase Shift 2	PhaShit2
424	Warm Pad	WarmPad
425	Warm Pad 2	WarmPad2
426	Overture	Overture
427	Verve	Verve
428	Fulness Pad	FulnesPd
429	Overture Wah	OvertWah
430	Digital Age	DigitAge
431	Analog Pad	AnalPd
432	Analog Pda2	AnalPd2
433	Analog Pad 3	AnalPd3

## Lista delle Voci (Suoni)

434	Analog Pad 4	AnalPd4
435	Analog Pad 5	AnalPd5
436	Analog Wah	AnaloWah
437	Sharp	Sharp
438	Warm Pulse	WarmPul
439	Warm Pulse 2	WarmPul2
440	Happiness Pad	HappiPd
441	Sawtooth Pad	SawPad
442	Sawtooth Pad 2	SawPad2
443	Poly Synth Pad	PlySyPd
444	Poly Synth Pad 2	PlySyPd2
445	Poly Synth Pad 3	PlySyPd3
446	Modulation Distortion Wah	ModDiWah
447	Choir Pad	ChoPad
448	Choir Pad 2	ChoPad2
449	Plush Pad	PlushPad
450	Dawn Wah	DawnWah
451	Chorus Pad Wah	ChoPdWah
452	Electric Pad	ElecPad
453	5Th PAD	5ThPad
454	Bowed Pad	BowdPad
455	Bowed Pad 2	BowdPad2
456	Bowed Pad 3	BowdPad3
457	Metallic Pad	MetalPad
458	Dream	Dream
459	Dream 2	Dream2
460	Dream 3	Dream3
461	Dpray	Dpray
462	Digital Pad	DigiPad
463	Organ Pad Wah	OrganWah
464	Pipe Organ Pad	PipOrPd
465	Scene Pad	ScenePad
466	Halo Pad	HaloPad
467	Halo Pad 2	HaloPad2
468	Background	Backgrd
469	Background 2	Backgrd2
470	Background 3	Backgrd3
471	Background 4	Backgrd4
472	Sweep Pad	SweepPad
473	Star Trek	StarTrek
474	Digital Wah	DigiWah
475	Warm Wah	WarmWah
476	Pulse Wah	PulseWah
477	Digital Distortion Wah	DiDisWah
478	Pulse	Pulse
479	Pulse 2	Pulse2
480	Pulse 3	Pulse3
<b>SYNTH SFX</b>		
481	Rain	Rain
482	Mysterious	Mysterio
483	Clusters of Stars	Stars
484	Additive Synthesis	AddSynth
485	Want To Go	Wanttogo
486	Additive Synth Wah	AddWah

487	Soundtrack	Soundtrk
488	Lost Garden	Garden
489	Far Away	FarAway
490	Crystal	Crystal
491	Crystal 2	Crystal2
492	Crystal 3	Crystal3
493	Drops Of Water	Water
494	Game	Game
495	Game 2	Game2
496	Fly Into Space	Fly
497	Little Funny	Funny
498	Funny Hammer	FunnyHam
499	Surface Of The Water	Surface
500	Water Drop	WaterWah
501	Atmosphere	Atmosphr
502	Clouds	Clouds
503	Clouds 2	Clouds2
504	Brightness	Bright
505	Brightness 2	Bright2
506	Life	Life
507	Life 2	Life2
508	Fresh	Fresh
509	Fresh 2	Fresh2
510	Goblins	Goblins
511	Fantasy	Fantasy
512	Space Trojan	SpaceTro
513	Ceremony	Ceremony
514	Phonism	Phonism
515	Phonism 2	Phonism2
516	Echoes	Echoes
517	Echoes 2	Echoes2
518	Empty	Empty
519	Empty 2	Empty2
520	Deformation	Deformat
521	Deformation 2	Deforma2
522	Sci-Fi	Sci-Fi
523	Sci-Fi 2	Sci-Fi2
524	WindBells	WindBell
525	WindBells 2	WindBel2
526	Artistic	Artistic
527	Artistic 2	Artisti2
528	Artistic 3	Artisti3
529	Artistic 4	Artisti4
530	Artistic 5	Artisti5
531	Digital Effect	DigitaEf
532	Abyss	Abyss
533	Abyss 2	Abyss2
534	Abyss 3	Abyss3
535	Spectrum	Spectrum
536	Spectrum 2	Spectru2
537	Spectrum 3	Spectru3
<b>ETHNIC MISC.</b>		
538	Sitar	Sitar
539	Sitar 2	Sitar2

540	Detuned Sitar	DetSitar
541	Banjo	Banjo
542	Banjo 2	Banjo2
543	Shamisen	Shamisl
544	Shamisen 2	Shamisl2
545	Shamisen 3	Shamisl3
546	Koto	Koto
547	Koto 2	Koto2
548	Koto 3	Koto3
549	Kalimba	Kalimba
550	Kalimba 2	Kalimba2
551	Kalimba 3	Kalimba3
552	Bagpipe	Bagpipe
553	Bagpipe 2	Bagpipe2
554	Fiddle	Fiddle
555	Fiddle 2	Fiddle2
556	Shania	Shania
557	Shania 2	Shania2
<b>PERCUSSIVE</b>		
558	Tinkle Bell	TnkIBell
559	Agogo	Agogo
560	Steel Drums	StelDrum
561	Bass Drum	BassDrum
562	Wood Block	WoodBlok
563	Snare	Snare
564	Taiko Drum	TaikoDrm
565	Melodic Tom	MelodTom
566	Synth Drum	SynDrum
567	Dynamics jump	Dynjump
568	Reverse Cymbal	RevCymbI
<b>SFX</b>		
569	Guitar Fret Noise	FretNoiz
570	Breath Noise	BrthNoiz
571	Seashore	Seashore
572	Bird Tweet	Tweet
573	Telephone Ring	Telephone
574	Helicopter	Helicptr
575	Applause	Applause
576	Gunshot	Gunshot
577	Fall	Fall
<b>SYNTH SFX</b>		
578	Standard Drum Set	StandSet
579	Rock Drum Set	RockSet
580	Electronic Drum Set	ElecSet

# Lista degli Stili

No.	English Name	LCD Name
<b>LATIN 1</b>		
1	Cha Cha	ChaCha
2	Pop Cha Cha	P.ChaCha
3	Rhumba	Rhumba
4	Pop Rhumba	P.Rhumba
5	Bossa Nova 1	Bossa1
6	Bossa Nova 2	Bossa2
7	Tango	Tango
8	Jazz Samba	JazSamba
9	Reggae	Reggae
10	Pop Reggae	P.Reggae
<b>DANCE 1</b>		
11	Disco 1	Disco1
12	Disco 2	Disco2
13	Disco Funk	DiscFunk
14	Dance	Dance
15	House 1	House1
16	House 2	House2
17	Rap	Rap
18	Euro Beat	EuroBeat
19	Hip Hop	HipHop
20	Techno	Techno
<b>BEAT &amp; POP 1</b>		
21	8 Beat 1	8Beat1
22	8 Beat 2	8Beat2
23	8 Beat 3	8Beat3
24	8 Beat 4	8Beat4
25	60's 8 Beat	60's8Bt
26	8 Beat Ballad	8BtBld
27	8 Beat Rock	8BtRock
28	16 Beat 1	16Beat1
29	16 Beat 2	16Beat2
30	16 Beat Pop	16BtPop
31	16 Beat Shuffle	16BtShfl
32	Ballad	Ballad
33	Slow Ballad	SlowBld
34	16 Beat Ballad	16BtBld
35	Unplugged	Unplugged
<b>ROCK 1</b>		
36	Rock	Rock
37	Pop Rock	PopRock
38	Fast Rock	FastRock
39	Slow Rock 1	SlwRock1
40	Slow Rock 2	SlwRock2
41	Rock & Roll	RockRoll
42	Heavy Metal	H.Metal
43	Blues Boogie	B.Boogie
44	Blues	Blues
45	Shuffle	Shuffle
46	Blues Shuffle	B.Shuffle
47	Rock Shuffle	R.Shuffle
48	Charleston	Charston
<b>SOUL &amp; FUNK 1</b>		
49	Funky Pop	FunkyPop
50	Jazz Funk	JazzFunk

51	Cool Funky	CoolFunk
52	Soul 1	Soul1
53	Soul 2	Soul2
54	Soul Shuffle	SoulShfl
55	Soul Blues	SoulBlue
56	R & B	R&B
57	6/8 Gospel	6/8Gospl
58	Pop Groove	PopGrove
<b>JAZZ 1</b>		
59	Swing	Swing
60	Cool Jazz	CoolJazz
61	Pop Swing	PopSwing
62	Swing Fox	SwingFox
63	Big Band	BigBand
64	Big Band Medium	BandMedi
65	Jazz Waltz	JazWaltz
66	Ragtime	Ragtime
67	Dixieland	Dixeland
68	Quick Step	QuickStp
<b>COUNTRY 1</b>		
69	Country 1	Country1
70	Country 2	Country2
71	Pop Country	PopCntry
72	Country Rock	CtryRock
73	Country Folk	CtryFolk
74	3/4 Country	3/4Ctry
75	Country Waltz	C.Waltz
76	Country Shuffle	CtryShfl
77	Country Boogie	C.Boogie
78	Country Blues	C.Blues
79	Country Quick Step	CtryStep
80	Bluegrass	Bluegras
<b>TRADITIONAL 1</b>		
81	March 1	March1
82	March 2	March2
83	German March	G.March
84	6/8 March	6/8March
85	Polka	Polka
86	Pop Polka	PopPolka
87	Waltz	Waltz
88	Slow Waltz	SloWaltz
89	Vienna Waltz	VieWaltz
90	Musette	Musette
<b>PIANIST 1</b>		
91	Piano 8 Beat	Pno8Beat
92	Piano Ballad	PnoBalad
93	Piano Boogie	PnoBogie
94	Piano Jazz	PnoJazz
95	Piano Swing	PnoSwing
96	Piano Jazz Waltz	P.JWaltz
97	Piano Twist	PnoTwist
98	Piano March	PnoMarch
99	Piano 6/8 March	Pno6/8Mr
100	Piano Waltz	PnoWaltz
<b>LATIN 2</b>		
101	Cha Cha-2	ChaCha2
102	Pop Cha Cha-2	P.ChaCa2
103	Rhumba-2	Rhumba2
104	Pop Rhumba-2	P.Rhumb2
105	Bossa Nova 1-2	Bossa1-2

# Lista degli Stili

106	Bossa Nova 2-2	Bossa2-2
107	Tango-2	Tango-2
108	Jazz Samba-2	JzSamba2
109	Reggae-2	Reggae2
110	Pop Reggae-2	P.Regga2
<b>DANCE 2</b>		
111	Disco 1-2	Disco1-2
112	Disco 2	Disco2-2
113	Disco Funk-2	DiscoFk2
114	Dance-2	Dance-2
115	House 1-2	House1-2
116	House 2-2	House2-2
117	Rap-2	Rap-2
118	Euro Beat-2	EuropBt2
119	Hip Hop-2	HipHop-2
120	Techno-2	Techno-2
<b>BEAT &amp; POP 2</b>		
121	8 Beat 1-2	8Beat1-2
122	8 Beat 2-2	8Beat2-2
123	8 Beat 3-2	8Beat3-2
124	8 Beat 4-2	8Beat4-2
125	60's 8 Beat-2	60's8Bt2
126	8 Beat Ballad-2	8BtBld-2
127	8 Beat Rock-2	8BtRck-2
128	16 Beat 1-2	16Bt1-2
129	16 Beat 2-2	16Bt2-2
130	16 Beat Pop-2	16BtPop2
131	16 Beat Shuffle-2	16BtShf2
132	Ballad-2	Ballad-2
133	Slow Ballad-2	SlwBld-2
134	16 Beat Ballad-2	16BtBld2
135	Unplugged-2	Unplug-2
<b>ROCK 2</b>		
136	Rock-2	Rock-2
137	Pop Rock-2	PopRck-2
138	Fast Rock-2	FastRk-2
139	Slow Rock 1-2	SlwRk1-2
140	Slow Rock 2-2	SlwRk2-2
141	Rock & Roll-2	RkRoll-2
142	Heavy Metal-2	H.Metal2
143	Blues Boogie-2	B.Bogie2
144	Blues-2	Blues-2
145	Shuffle-2	Shuffl-2
146	Blues Shuffle-2	B.Shuffl2
147	Rock Shuffle-2	R.Shuffl2
148	Charleston-2	Charstn2
<b>SOUL &amp; FUNK 2</b>		
149	Funky Pop-2	FunkPop2
150	Jazz Funk-2	JazzFk-2
151	Cool Funky-2	CoolFk-2
152	Soul 1-2	Soul1-2
153	Soul 2-2	Soul2-2
154	Soul Shuffle-2	SoulShf2
155	Soul Blues-2	SoulBlu2
156	R & B-2	R&B-2
157	6/8 Gospel-2	6/8Gosp2
158	Pop Groove-2	PopGrov2
<b>JAZZ 2</b>		
159	Swing-2	Swing-2
160	Cool Jazz-2	CoolJz-2
161	Pop Swing-2	PopSwin2

162	Swing Fox-2	SwinFox2
163	Big Band-2	BigBand2
164	Big Band Medium-2	BandMed2
165	Jazz Waltz-2	JzWaltz2
166	Ragtime-2	Ragtime2
167	Dixieland-2	Dixland2
168	Quick Step-2	QuickSp2
<b>COUNTRY 2</b>		
169	Country 1-2	Cntry1 -2
170	Country 2-2	Cntry2 -2
171	Pop Country-2	PopCtry2
172	Country Rock-2	CtryRk -2
173	Country Folk-2	CtryFok2
174	3/4 Country -2	3/4Ctry2
175	Country Waltz-2	C.Waltz2
176	Country Shuffle-2	CtryShf2
177	Country Boogie-2	C.Bogie2
178	Country Blues-2	C.Blues2
179	Country Quick Step-2	CtryStp2
180	Bluegrass-2	Bluegra2
<b>TRADITIONAL 2</b>		
181	March 1-2	March1 -2
182	March 2-2	March2 -2
183	German March-2	G.March2
184	6/8 March-2	6/8Marc2
185	Polka-2	Polka -2
186	Pop Polka-2	PopPoka2
187	Waltz-2	Waltz -2
188	Slow Waltz-2	SlWaltz2
189	Vienna Waltz-2	ViWaltz2
190	Musette-2	Musette2
<b>PIANIST 2</b>		
191	Piano 8 Beat-2	Pno8Bt -2
192	Piano Ballad-2	PnoBald2
193	Piano Boogie-2	PnoBogi2
194	Piano Jazz-2	PnoJazz2
195	Piano Swing-2	PnoSwin2
196	Piano Jazz Waltz-2	P.JWalz2
197	Piano Twist-2	PnoTwis2
198	Piano March-2	PnoMarc2
199	Piano 6/8 March-2	Pno6/8M2
200	Piano Waltz-2	P.Waltz2

# Lista delle Songs

No.	English Name	LCD Name
<b>CLASSIC</b>		
1	Chanson Du Toreador	Toreador
2	Meditation	Meditati
3	Wiegenlied	WieGenli
4	A Lover's Concerto	Concerto
5	Whispering Hope	Whisper
6	From The New World	NewWorld
7	O Sole Mio	OSoleMio
8	Auf Flugeln Des Gesanges	Gesanges
9	Santa Lucia	SantaLuc
<b>FAVORITE</b>		
10	Deck The Halls	DeckHall
11	Old Folks At Home	OldFolks
12	Camptown Races	C.Races
13	Oh! Susanna	Susanna
14	Jeanie With The Light Brown Hair	Jeanie
15	Long Long Ago	LongAgo
16	Annie Laurie	AnnieLa
17	My Old Kentucky Home	Kentucky
18	Turkey In The Straw	TukyStaw
19	Aloha Oe	AlohaOe
20	Carry Me Back To Old Virginny	Virginny
21	The Blue-Bells Of Scotland	BlueBell
22	Joy To The World	JoyWorld
23	Jingle Bells	JingBell
24	Battle Hymne Of The Republic	BatIHyme
25	Silent Night	SlttNight
26	Ode To Joy	OdeToJoy
27	My Bonnie	MyBonnie
28	La Cucaracha	Cucarach
29	Yellow Rose Of Texas	YellRose
30	The Wabash Cannon Ball	CannBall
31	Red River Valley	RedRiver
32	Dreaming Of Home And Mother	Dreaming
33	Ring Ring De Banjo	DeBanjo
34	Der Freischutz	DerFreis
35	Tales Of Hoffman	Hoffman
36	Die Forelle	Forelle
<b>FOLK</b>		
37	Aura Lea	AuraLea
38	When The Saints Go Marching In	Marching
39	Twinkle Twinkle Little Star	Twinkle
40	I've Been Working On The Railroad	WorkRail
41	With Games	WithGame
42	Way Home	WayHome
43	Yankee Doodle	YankeeD
44	Michael Row The Boat Ashore	RowBoat
45	Auld Lang Syne	LangSyne
46	My Darling Clementine	Clemtine
47	Little Brown Jug	BrownJug
48	The House Of The Rising Sun	RiseSun
49	Danny Boy	DannyBoy
50	El Condor Pasa	ElCondor
51	Greensleeves	Sleeves
52	Heidenroslein	Heidenro

53	Wiegenlied 2	WiegliD2
54	Her Bright Smile Haunts Me Still	HerSmile
55	Old Black Joe	BlackJoe
56	Old Dog Tray	DogTray
57	Are You Lonesome Tonight?	Lonesome
58	Arirang	Arirang
59	The Quilting Party	TheParty
60	The Colorado Trail	TheTrail
61	I'D Like To Be In Texas	InTexas
62	Shenandoah	Shenando
63	Down In The Valley	Valley
64	On Top Of Old Smoky	TopSmoky
65	Barbara Allen	Allen
66	Careless Love	CaleLove
67	Sweet Betsy From Pike	SwetPike
68	Jesse James	James
69	The Cowboy's Lament	CowboyLa
<b>KID'S SONG</b>		
70	Skip To My Lou	SkipMyLo
71	London Bridge Is Falling Down	Bridge
72	Home On The Range	HomeRang
73	This Old Man	OldMan
74	Polly Wolly Doodle	PlyWlyDo
75	Sippin' Cider Through A Straw	SipinCid
76	Home Sweet Home	SwetHome
77	Mary Had A Little Lamb	MaryLamb
<b>BALLROOM</b>		
78	Valse Brillante Op 34 #3 In F Major	ValOpFMr
79	Musette In D Major	MusetDMr
80	Blue Bird Waltz	BlueBird
<b>PIANO &amp; KEYBOARD</b>		
81	Yankee Doodle (Piano)	YankeeD2
82	Kaiser Walzer	Kaiser
83	Etude On Leger Lines 2	EtudeLL2
84	From A Story Book	StoryBok
85	Hanon Piano Fingering 1	Hanon1
86	Hanon Piano Fingering 2	Hanon2
87	Hanon Piano Fingering 3	Hanon3
88	Hanon Piano Fingering 4	Hanon4
89	Hanon Piano Fingering 5	Hanon5
90	Hanon Piano Fingering 6	Hanon6
91	Hanon Piano Fingering 7	Hanon7
92	Basic Tutorial Beyer Piano 8	Beyer8
93	Basic Tutorial Beyer Piano 12	Beyer12
94	Basic Tutorial Beyer Piano 13	Beyer13
95	Basic Tutorial Beyer Piano 14	Beyer14
96	Basic Tutorial Beyer Piano 15	Beyer15
97	Basic Tutorial Beyer Piano 16	Beyer16
98	Basic Tutorial Beyer Piano 18	Beyer18
99	Basic Tutorial Beyer Piano 19	Beyer19
100	Basic Tutorial Beyer Piano 20	Beyer20
101	Cuckoo	Cuckoo
102	Basic Tutorial Beyer Piano 21	Beyer21
103	Basic Tutorial Beyer Piano 29	Beyer29
104	Butterfly	Buterfly

## Lista delle Songs

105	Basic Tutorial Beyer Piano 45	Beyer45
106	Christmas Eve	XmasEve
107	Basic Tutorial Beyer Piano 50	Beyer50
108	Basic Tutorial Beyer Piano 52	Beyer52
109	Basic Tutorial Beyer Piano 55	Beyer55
110	Basic Tutorial Beyer Piano 59	Beyer59
111	Beyer Eight Degrees Jump Etude	BeyrJump
112	Basic Tutorial Beyer Piano The Scale Of C Major	BeyerC
113	Basic Tutorial Beyer Piano 65	Beyer65
114	Basic Tutorial Beyer Piano 66	Beyer66
115	Old Folks At Home (Piano)	OldFolk2
116	Basic Tutorial Beyer Piano The Scale Of G Major	BeyerG
117	Basic Tutorial Beyer Piano 70	Beyer70
118	Basic Tutorial Beyer Piano 72	Beyer72
119	Basic Tutorial Beyer Piano 73	Beyer73
120	Basic Tutorial Beyer Piano 74	Beyer74
121	A Little Polish Dance	PolishDc
122	Larghetto	Larghetto
123	Minuet 2	Minuet2
124	Prelude	Prelude
125	Duke Aria From "The Rigoletto"	DukeAria
126	Puck	Puck
127	The Happy Farmer	HpFarmer
128	Etude	Etude
129	Dance Of The Four Swans From "Swan Lake"	SwanLake
130	Jesus Saviour Pilot Me	Jesus
131	Old Macdonald Had A Farm	OldAFarm
132	2-Part Invention No.13 In A Minor BWV 784	Invetion
133	Musette	Musette
134	Bourree	Bourree
135	Carl Czerny 599 NO92	599No92
136	Away In A Manger	AwayInAM
137	Marriage Of Figaro	Marriage
138	Angels We Have Heard On High	Angles
139	Waltz	Waltz
140	Did You Ever See A Lassie	Lassie
141	Old France	OldFranc
142	Santa Claus Is Coming To Town	SantComn
143	Minuet 3	Minuet3
144	In The Theatre	Theatre
145	Alfredo And Violetta Column Tower Duet	Alfredo
146	Als Die Alte Mutter Mich Noch lehrte Singen	Mutter
147	At The Ball	AtBall
148	Dancing Raindrops	Raindrop
149	Comin'Round The Mountain	Mountain
150	Song Of The Brook	SofBrook
151	Cotton-pickin' Fingers	CtnPFngs
152	Menuett G Dur 3	MenuettG
153	Knight	Knight
154	Gavotte	Gavotte
155	The Angels Singing	Singing

# Tabella di Implementazione MIDI

Function		Transmitted	Recognized	Remarks
Basic	Default	1ch	ALL	
Channel	Changed	x	x	
Mode	Default	x	1	
	Messages	x	x	
	Altered	*****	x	
Note	Note	12-114	0-127	
Number	:True voice	*****	0-127	
Velocity	Note on	o 9nH,V=1-127	o 9nH,V=1-127	
	Note off	x (9nH,V=0)	o(9nH,V=0; 8nH,V=0-127)	
After	key's	x	x	
Touch	Ch's	x	x	
Pitch Bend		o	o	
Control Change	0	o	o	Bank Select
	1	x	o	Modulation
	5	x	x	Portamento Time
	6	x	o	Data Entry
	7	x	o	Volume
	10	x	o	Pan
	11	x	o	Expression
	64	o	o	Sustain Pedal
	65	x	x	Portamento ON/OFF
	66	x	o	Sostenuto Pedal
	67	x	o	Soft Pedal
	80	x	o	Reverb Program
	81	x	o	Chorus Program
	91	x	o	Reverb Level
	93	x	o	Chorus Level
	120	x	o	All Sound Off
121	x	o	Reset All Controllers	
123	o	o	All Notes Off	
Program		o	o	
Change	:true	*****	0-127	
System Exclusive		x	o	
System	:SongPosition	x	x	
Common	:Song Select	x	x	
	:Tune	x	x	
System	:Clock	x	x	
Real Time	:Commands	x	x	
Aux	:LOCAL ON/OFF	x	x	
	:All Notes Off	o	o	
Messages	:Active sense	x	o	
	:Reset	x	o	
Notes:				

- Mode 1: OMNI ON, POLY
- Mode 2: OMNI ON MONO

- Mode 3: OMNI OFF, POLY
- Mode 4: OMNI OFF, MONO

- x: NO
- o: YES