



soundSation

MIOMIX

PROFESSIONAL AUDIO MIXER SERIES



USER MANUAL MANUALE UTENTE

*Please read this manual carefully and properly take care of it
Leggete questo manuale e conservatelo per future consultazioni*



Dear customer,

First of all thanks for purchasing a SOUNDSATION® product. Our mission is to satisfy all possible needs of musical instrument and professional audio users offering a wide range of products using the latest technologies.

We hope you will be satisfied with this item and, if you want to collaborate, we are looking for a feedback from you about the operation of the product and possible improvements to introduce in the next future. Go to our website www.soundsation-music.com and send an e-mail with your opinion, this will help us to build instruments ever closer to customer's real requirements.

One last thing: read this manual before using the instrument, an incorrect operation can cause damages to you and to the unit. Take care!

The SOUNDSATION Team

Gentile Cliente,

Grazie per aver scelto un prodotto SOUNDSATION®. La nostra missione è quella di offrire ai nostri utenti una vasta gamma di strumenti musicali ed apparecchiature audio e lighting con tecnologie di ultima generazione.

Speriamo di aver soddisfatto le vostre aspettative e, se voleste collaborare, saremmo lieti di ricevere un vostro feedback sulla qualità del prodotto al fine di migliorare costantemente la nostra produzione. Visitate il nostro sito www.soundsationmusic.com ed inviateci una mail con la vostra opinione, questo ci aiuterà a sviluppare nuovi prodotti quanto più vicini alle vostre esigenze.

Un'ultima cosa, leggete il presente manuale al fine di evitare danni alla persona ed al prodotto, derivanti da un utilizzo non corretto.

Il Team SOUNDSATION

TABLE OF CONTENTS

1. UNPACKING	6
1.1. Getting Started.....	6
2. OVERVIEW and MAIN FEATURES.....	6
2.1. MIOMIX 404FXM.....	6
2.2. MIOMIX 404FX.....	7
2.3. MIOMIX 204FX.....	8
2.4. MIOMIX 202UFX.....	8
2.5. MIOMIX 202M.....	9
2.6. MIOMIX 104.....	10
3. AUDIO CONNECTIONS.....	10
3.1. RCA Connections	10
3.2. Mini Jack Stereo 3,5mm Connections.....	11
3.3. JACK TS Connections.....	12
3.4. XLR Connections	13
4. MONO MIC/INST INPUTS.....	14
4.1. Mono MIC/INST Inputs Controls.....	15
5. STEREO INPUTS	16
5.1. Jack TS Stereo Input.....	16
5.2. Controls for Jack TS Stereo Inputs	17
5.3. RCA and Mini Jack Stereo Input	17
5.4. Controls for RCA and Mini Jack Stereo Input	17
6. MIXER OUTPUTS.....	18
6.1. Main Out L/R	18
6.2. Stereo headphones output.....	18
6.3. Volume controls for MAIN L/R and headphones.....	18
6.4. Stereo REC OUT (MIOMIX 404FXM).....	19
6.5. VU Meter.....	19
7. USB CONNECTION (MIOMIX 202 UFX)	19
7.1. Controls for USB communication (MIOMIX 202UFX).....	20
8. DIGITAL MULTI EFFECT PROCESSOR	21
8.1. 2 x 7 Segments Display and Effect VU Meter	21
8.2. Effect level Control	21
8.3. Effects Selection	22
8.4. TAP TEMPO Button.....	22
8.5. Effects and Parameters Table.....	23
9. DIGITAL ECHO (MIOMIX 104 - MIOMIX 202M)	24
10. MEDIA PLAYER & BT WIRELESS AUDIO STREAMING (MIOMIX 202M - 404 FXM).....	24
10.1. Custom LCD Display and Control Panel.....	24
11. MEDIA PLAYER MAIN MENU.....	25
11.1. Using "BT Audio Streaming" Connection	26
11.2. Using USB drives.....	26
11.3. Recording.....	27
12. SPECIFICATIONS	29
13. WARRANTY AND SERVICE	35
14. WARNING.....	36

IMPORTANT SAFETY SYMBOLS



The symbol is used to indicate that some hazardous live terminals are involved within this apparatus, even under the normal operating conditions, which may be sufficient to constitute the risk of electric shock or death.



The symbol is used in the service documentation to indicate that specific component shall be replaced only by the component specified in that documentation for safety reasons.



Protective grounding terminal



Alternating current/voltage



Hazardous live terminal

ON

Denotes the apparatus is turned on

OFF

Denotes the apparatus is turned off

WARNING:

Describes precautions that should be observed to prevent the danger of injury or death to the operator.

CAUTION:

Describes precautions that should be observed to prevent danger of the apparatus.

IMPORTANT SAFETY INSTRUCTIONS

- ▶ Read these instructions
- ▶ Keep these instructions
- ▶ Heed all warning
- ▶ Follow all instructions

1) WATER AND MOISTURE

The apparatus should be protected from moisture and rain and can not be used near water; for example near a bathtub, a kitchen sink, a swimming pool, etc.

2) HEAT

The apparatus should be located away from heat sources such as radiators, stoves or other appliances that produce heat.

3) VENTILATION

Do not block areas of ventilation opening. Failure to do could result in fire. Always install according to the manufacturer's instructions.

4) OBJECT AND LIQUID ENTRY

Objects do not fall into and liquids are not spilled into the inside of the apparatus for safety.

5) POWER ADAPTER

Please use specified Adapter, otherwise fault adapter may cause damage of your mixer. Do not place adapter or power cord near heating source such as central heating or heat radiator. Regularly check power plug and clean surface dirt. Do not pull out power plug with wet hands. Do not overbend wire and place heavy matters on wire with other matters to avoid damaging wire.

6) POWER SUPPLY

The device should be connected to the power supply only of the type as marked on the device or described in the manual. Failure to do could result in damage to the product and possibly the user. Unplug this apparatus during lightning storms or when unused for long periods of time.

7) NOISE AND INTERFERENCES

Do not use the device in the nearby of a TV, radio, stereo equipment, mobile phone, or other electric devices. Otherwise, the device, TV, or radio may generate noise.

8) ELECTRICAL CONNECTION

Improper electrical wiring may invalidate the product warranty.

9) CLEANING

Clean only with a dry cloth. Do not use any solvents such as benzol or alcohol.

10) SERVICING

Do not implement any servicing other than those means described in the manual. Refer all servicing to qualified service personnel only. Only use accessories/attachments or parts recommended by the manufacturer.

I. UNPACKING

Thank you for purchasing the MIOMIX mixer. You have acquired a mixing console whose small size belies its versatility and audio performance. Each unit has been well tested and shipped in perfect operating conditions. Carefully unpack the carton and check the contents to ensure that all parts are present and in good conditions:

- ▶ 1 x MIOMIX mixer
- ▶ 1 x Power Adapter
- ▶ 1 x USB Cable (In the 202UFX model only)
- ▶ This User manual

If anything damaged during transport, notify the shipper immediately and keep packing material for inspection. Again, please save its carton and all packing materials. If the unit must be returned to the manufacturer, it is important that the unit is returned in the original manufacturer's packing. Please do not take any action without first contacting us.

I.I. Getting Started

The MIOMIX series is part of a wider range of SOUNDSATION Pro Audio product line with characteristics of compactness, lightness and easy to use. They are ideal for many music purpose. Each product of MIOMIX series is connected to mains through the supplied power adapter and meets the required safety standards.

Our products are subject to a continuous process of further development. Therefore modifications to the technical features remain subject to change without further notice.

2. OVERVIEW and MAIN FEATURES

The MIOMIX Series represents a milestone in the development of mixing console technology . Each product in the MIOMIX Series is optimally equipped for live and studio applications and include the +48V phantom power too. Owing to state-of-the-art circuitry your MIOMIX mixer produces a warm analog sound that is unrivalled. With the addition of the latest digital technology these mixer combine the advantages of both analog and digital technology.

2.1. MIOMIX 404FXM

OVERVIEW

MIOMIX 404FXM is a 6-channel mixer with USB player and digital multi-effect ideal for small home recording, live gigs and podcasting applications that require professional quality level and maximum portability. 4 Mic inputs are equipped with noise-less preamps that accepts all main sound sources, such as condenser microphones - thanks to the +48V Phantom Power, dynamic mics, line and high-impedance inputs (guitars, basses, etc.). The stereo line input allow you to connect keyboards, CD players, DJ consoles, tablets, smartphones, etc. The USB & BT player accepts WAV, MP3, WMA and FLAC format audio files, as well as wireless audio streaming (BT). It also records your gig in MP3 format (48kHz/16bit @ 128Kbps). The 24-bit/48kHz digital effect with 16 com-

monly used presets (Hall/Room/Plate Reverb, Delay, Echo, Chorus, etc.) and TAP-Tempo function let you improve your performance and adjust up to two parameters of each effect. An indispensable and reliable tool for all small audio applications.

MAIN FEATURES

- ▶ 6 Total Channels
- ▶ 4 Mic/Line channels with noiseless preamp, combo connector, Hi-Z input for guitars, +48V Phantom Power, Peak Indicator
- ▶ 1 Stereo Line Channel with ¼" Jack inputs, +4/-10dB Pad Adapter and Peak Indicator
- ▶ USB Media Player and Recorder (WAV, MP3, WMA, FLAC and BT wireless audio streaming)
- ▶ 2-Band EQ for channels 1 to 4
- ▶ 24-bit/48kHz 16-Preset Digital Effect with TAP-Tempo and up to 2 adjustable Parameters
- ▶ Media Player Output Level Control
- ▶ Headphone monitor out with Level Control
- ▶ XLR Main Outputs with Master Level Control
- ▶ Stereo 6-Led VU Meter Bar
- ▶ Rugged and Lightweight Metal Case for Maximum Flexibility and Portability

2.2. MIOMIX 404FX

OVERVIEW

MIOMIX 404FX is a 8-channel mixer with digital multi-effect ideal for small home recording, live gigs and podcasting applications that require professional quality level and maximum portability. 4 Mic inputs are equipped with noise-less preamps that accepts all main sound sources, such as condenser microphones - thanks to the +48V Phantom Power, dynamic mics, line and high-impedance inputs (guitars, basses, etc.). The stereo line inputs allow you to connect keyboards, CD players, DJ consoles, tablets, smartphones, etc. The 24-bit/48kHz digital effect with 16 commonly used presets (Hall/Room/Plate Reverb, Delay, Echo, Chorus, etc.) and TAP-Tempo function let you improve your performance and adjust up to two parameters of each effect. An indispensable and reliable tool for all small audio applications.

MAIN FEATURES

- ▶ 8 Total Channels
- ▶ 4 Mic/Line channels with noiseless preamp, combo connector, Hi-Z input for guitars, +48V Phantom Power, Peak Indicator
- ▶ 1 Stereo Line Channel with ¼" Jack inputs, +4/-10dB Pad Adapter and Peak Indicator
- ▶ 1 Stereo Line Channel with RCA and 1/8" Stereo Mini-Jack
- ▶ 2-Band EQ for channels 1 to 4
- ▶ 24-bit/48kHz 16-Preset Digital Effect with TAP-Tempo and up to 2 adjustable Parameters
- ▶ Headphone monitor out with Level Control
- ▶ XLR Main Outputs with Master Level Control
- ▶ Stereo 6-Led VU Meter Bar
- ▶ Rugged and Lightweight Metal Case for Maximum Flexibility and Portability

2.3. MIOMIX 204FX

OVERVIEW

MIOMIX 204FX is a 6-channel mixer with digital multi-effect ideal for small home recording, live gigs and podcasting applications that require professional quality level and maximum portability. Two Mic inputs are equipped with noise-less preamps that accepts all main sound sources, such as condenser microphones - thanks to the +48V Phantom Power, dynamic mics, line and high-impedance inputs (guitars, basses, etc.). The stereo line inputs allow you to connect keyboards, CD players, DJ consoles, tablets, smartphones, etc. The 24-bit/48kHz digital effect with 16 commonly used presets (Hall/Room/Plate Reverb, Delay, Echo, Chorus, etc.) and TAP-Tempo function let you improve your performance and adjust up to two parameters of each effect. An indispensable and reliable tool for all small audio applications.

MAIN FEATURES

- ▶ 6 Total Channels
- ▶ 2 Mic/Line channels with noiseless preamp, combo connector, Hi-Z input for guitars, +48V Phantom Power, Peak Indicator
- ▶ 1 Stereo Line Channel with ¼" Jack inputs, +4/-10dB Pad Adapter and Peak Indicator
- ▶ 1 Stereo Line Channel with RCA and 1/8" Stereo Mini-Jack
- ▶ 2-Band EQ for channels 1 and 2
- ▶ 24-bit/48kHz 16-Preset Digital Effect with TAP-Tempo and up to 2 adjustable Parameters
- ▶ Headphone monitor out with Level Control
- ▶ XLR Main Outputs with Master Level Control
- ▶ Stereo 6-Led VU Meter Bar
- ▶ Rugged and Lightweight Metal Case for Maximum Flexibility and Portability

2.4. MIOMIX 202UF-X

OVERVIEW

MIOMIX 202UF-X is a 4-channel mixer with digital multi-effect and USB soundcard ideal for small home recording, live gigs and podcasting applications that require professional quality level and maximum portability. Two Mic inputs are equipped with noise-less preamps that accepts all main sound sources, such as condenser microphones - thanks to the +48V Phantom Power, dynamic mics, line and high-impedance inputs (guitars, basses, etc.). A stereo line input allow you to connect keyboards, CD players, DJ consoles, tablets, smartphones, etc. The 24-bit/48kHz digital effect with 16 commonly used presets (Hall/Room/Plate Reverb, Delay, Echo, Chorus, etc.) and TAP-Tempo function let you improve your performance and adjust up to two parameters of each effect. The USB 24-bit/96kHz Stereo In/Out Soundcard lets you connect to a computer and record or play top-quality audio files. An indispensable and reliable tool for all small audio applications.

MAIN FEATURES

- ▶ 4 Total Channels
- ▶ 2 Mic/Line channels with noiseless preamp, combo connector, Hi-Z input for guitars, +48V Phantom Power, Peak Indicator
- ▶ 1 Stereo Line Channel with ¼" Jack inputs, +4/-10dB Pad Adapter and Peak Indicator
- ▶ 2-Band EQ for channels 1 and 2
- ▶ 24-bit/48kHz 16-Preset Digital Effect with TAP-Tempo and up to 2 adjustable Parameters
- ▶ 24-bit/96kHz USB I/O Stereo Soundcard with Playback Level Control
- ▶ Headphone monitor out with Level Control
- ▶ XLR Main Outputs with Master Level Control
- ▶ Stereo 6-Led VU Meter Bar
- ▶ Rugged and Lightweight Metal Case for Maximum Flexibility and Portability

2.5. MIOMIX 202M

OVERVIEW

MIOMIX 202M is a 4-channel mixer with USB player ideal for small home recording, live gigs and podcasting applications that require professional quality level and maximum portability. Two Mic inputs are equipped with noise-less preamps that accepts all main sound sources, such as condenser microphones - thanks to the +48V Phantom Power, dynamic mics, line and high-impedance inputs (guitars, basses, etc.). A stereo line input allow you to connect keyboards, CD players, DJ consoles, tablets, smartphones, etc. The USB & BT player accepts WAV, MP3, WMA and FLAC format audio files, as well as wireless audio streaming (BT). It also records your gig in MP3 format (48kHz/16bit @ 128Kbps). The professional echo digital effect enriches your performance by allowing you to adjust speed and number of repetitions. An indispensable and reliable tool for all small audio applications.

MAIN FEATURES

- ▶ 4 Total Channels
- ▶ 2 Mic/Line channels with noiseless preamp, combo connector, Hi-Z input for guitars, +48V Phantom Power, Peak Indicator
- ▶ 1 Stereo Line Channel with ¼" Jack inputs, +4/-10dB Pad Adapter and Peak Indicator
- ▶ USB Media Player and Recorder (WAV, MP3, WMA, FLAC and BT wireless audio streaming)
- ▶ 2-Band EQ for channels 1 and 2
- ▶ Digital Echo Effect with Repetition, Delay and Level adjustment
- ▶ Media Player output level control
- ▶ Headphone monitor out with level control
- ▶ XLR Main Outputs with Master Level Control
- ▶ Stereo 6-Led VU Meter Bar
- ▶ Rugged and Lightweight Metal Case for Maximum Flexibility and Portability

2.6. MIOMIX 104

OVERVIEW

MIOMIX 104 is a 5-channel mixer ideal for small home recording, live gigs and Podcasting applications that require professional quality level and maximum portability. The Mic input is equipped with a noise-less preamp, able to manage all main sound sources, such as condenser microphones - thanks to the +48V Phantom Power, dynamic mics, line and high-impedance inputs (guitars, basses, etc.). The stereo line inputs allow you to connect keyboards, CD players, DJ consoles, tablets, smartphones, etc. The professional echo digital effect enriches your performance by allowing you to adjust speed and number of repetitions. An indispensable and reliable tool for all small audio applications.

MAIN FEATURES

- ▶ 5 Total Channels
- ▶ 1 Mic/Line channel with noiseless preamp, combo connector, Hi-Z input for guitars, +48V Phantom Power, Peak Indicator
- ▶ 1 Stereo Line Channel with 1/4" Jack inputs, +/-10dB Pad Adapter and Peak Indicator
- ▶ 1 Stereo Line Channel with RCA and 1/8" Stereo Mini-Jack
- ▶ 2-Band EQ on channels from 1 to 3
- ▶ Digital Echo Effect with Repetition, Delay and Level adjustment
- ▶ Headphone monitor out with level control
- ▶ XLR Main Outputs with Master Level Control
- ▶ Stereo 6-Led VU Meter Bar
- ▶ Rugged and Lightweight Metal Case for Maximum Flexibility and Portability

3. AUDIO CONNECTIONS

You will need several audio cables for the various connections of the mixer. See the pictures below that show the internal wiring of these cables. Be sure to use only high quality cables.

3.1. RCA Connections

Use RCA cables to connect unbalanced stereo sources with RCA output connectors to the stereo RCA inputs of the mixer (MIOMIX 104 CH 4-5 / MIOMIX 204FX CH 5-6 / MIOMIX 404FX CH 7-8) or to connect the stereo RCA outputs of the mixer (MIOMIX 404FXM REC OUT) to the RCA stereo inputs of external devices.

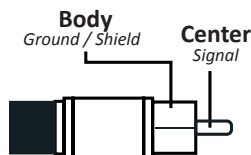

MIOMIX 104 CH 4-5
 MIOMIX 204FX CH 5-6
 MIOMIX 404FX CH 7-8

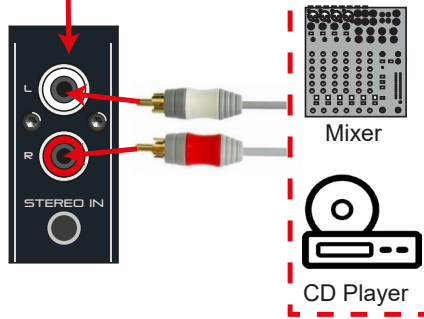

MIOMIX 404FXM (REC OUT)

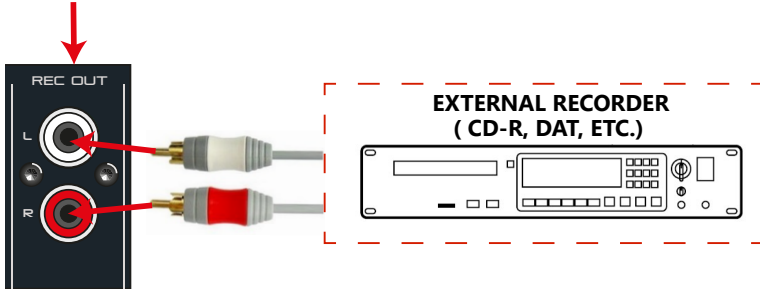

3.2. Mini Jack Stereo 3,5mm Connections

Use Mini Jack Stereo (3,5mm) connectors to connect stereo sources of external devices such as Laptops, smartphones, etc to dedicated Input. (MIOMIX 104 CH 4-5 / MIOMIX 204FX CH 5-6 / MIOMIX 404FX CH 7-8)



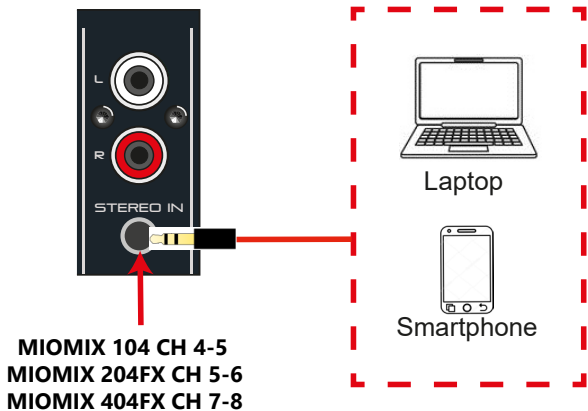

WARNING: It is suggested not to use the stereo RCA and Mini Jack Stereo inputs at the same time.

3.3. JACK TS Connections

Use mono 1/4" jack TS connectors to connect unbalanced stereo sources of external devices such as musical instruments, etc.

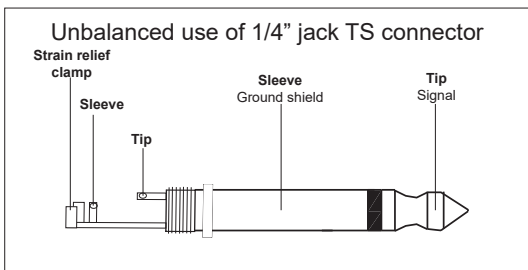

MIOMIX 104 CH 2-3
MIOMIX 202M CH 3-4
MIOMIX 202UFX CH 3-4
MIOMIX 204FX CH 3-4
MIOMIX 404FX CH 5-6
MIOMIX 404FXM CH 7-8

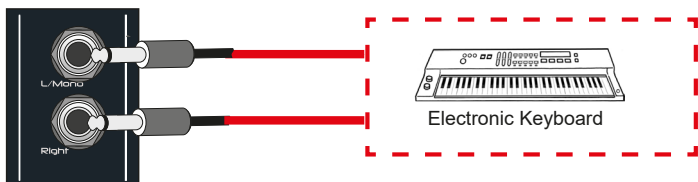

The 1/4" mono jack connectors can be used in all MIOMX series mixers for MIC / INST inputs.

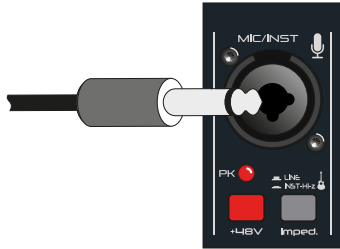

These inputs are a combo sockets for 1/4" jack TS / XLR. It accepts also balanced 1/4" Jack TS connector that will be as follows: .

Balanced use of 1/4" jack TS connector

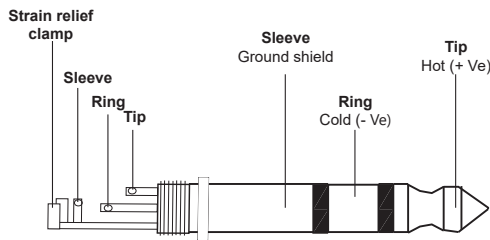

3.4. XLR Connections

The Inputs MIC/INST accept balanced XLR or balanced/unbalanced 1/4" Jack plugs with Line or Inst level signals. In the case of balanced XLR cable the pin-out will be as follows:

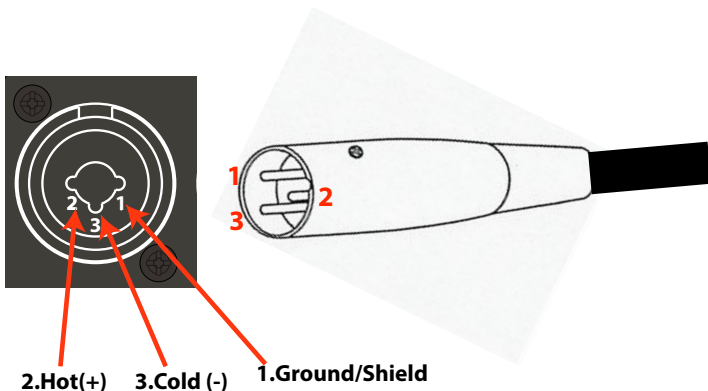

In case of unbalanced use Pins 1 and 3 will be jumped.

For MAIN OUT L / MAIN OUT R outputs, cables with female XLR connectors must be used for connection to external speakers as shown in the following figure.

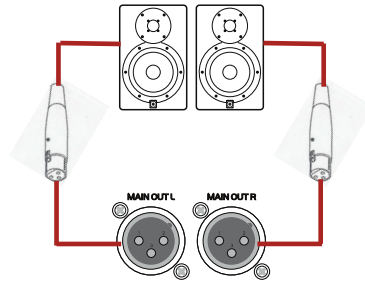

4. MONO MIC/INST INPUTS

All MIOMIX series mixers have 1 to 4 mono MIC / INST inputs depending on the model.

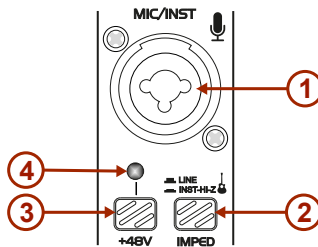

1) COMBO INPUT SOCKETS

These input sockets accept 1/4" jack TS and XLR male connectors (balanced/unbalanced).

2) LINE(MIC)/INST SELECTORS

They allow to select between a MIC/LINE input and a INST-HI-Z (Electric Guitar, Electric-Bass) input.

3) PHANTOM POWER +48V SELECTORS

If you wish to connect a professional condenser microphone that requires PHANTOM POWER, press this button to enable + 48v power on the desired input. The LED indicator above the button lights up when the Phantom is active.

4) PHANTOM POWER +48V INDICATORS

These LEDs, when lit, indicate that the PHANTOM power supply has been activated on the corresponding channel.

4.1. Mono MIC/INST Inputs Controls

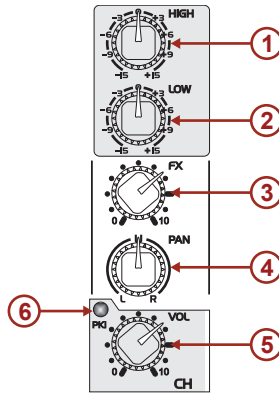

1) HIGH CONTROLS

These controls adjust the amount of high frequencies for each channel.

2) LOW CONTROLS

These controls adjust the amount of low frequencies for each channel.

3) FX CONTROLS

These controls adjust the amount of effect for each channel.

4) PAN CONTROLS

These controls set the amount of channel signal sent to the Right and Left output channels, allowing the signal source to be shifted evenly throughout the stereo image. By turning the knob all the way to the left or to the right, you can route the signal to the Left and Right outputs respectively.

5) CHANNEL VOLUME CONTROLS

These controls adjust the volume level for each channel.

6) PEAK LED

When the peak LED flashes, indicates that the input signal is too high. Please turn the channel volume knob to the left to reduce the volume.

 **NOTE:** In the MIOMIX 104 model, , these controls are present in the CH 2-3 Stereo channel.

5. STEREO INPUTS

All MIOMIX series mixers have 1 or 2 Stereo inputs depending on the model.

5.1. Jack TS Stereo Input

All MIOMIX series mixers have this type of stereo input.

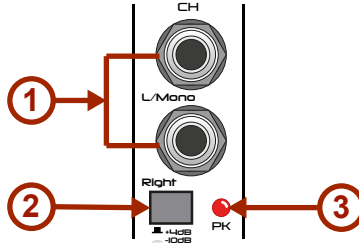

1) JACK TS STEREO INPUT

1/4" jack TS Stereo Input that can be used with electronic keyboard, instrument pre-amp or processor, electronic drum machine, etc.

2) INPUT SIGNAL SENSITIVITY SWITCH

Depending on the width of the input audio signal, this switch can be set to + 4dB or -10dB. If there is a low audio signal at the input, the selector should be set to -10dB otherwise it should be set to + 4dB.

3) PEAK INDICATOR

When the peak LED flashes, indicates that the input signal is too high. Please turn the channel volume knob to the left to reduce the volume.

NOTE: In the MIOMIX 104 model, the PK indicator (LED) is not present in this panel section.

5.2. Controls for Jack TS Stereo Inputs

In all MIOMIX series mixers, except for the MIOMIX 104 the controls for stereo Jack TS type inputs are as follows:

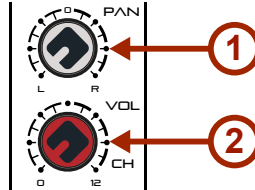

1) PAN CONTROLS

These controls set the amount of channel signal sent to the Right and Left output channels, allowing the signal source to be shifted evenly throughout the stereo image. By turning the knob all the way to the left or to the right, you can route the signal to the Left and Right outputs respectively.

2) CHANNEL VOLUME CONTROLS

These controls adjust the channel volume level.

5.3. RCA and Mini Jack Stereo Input

These types of inputs are present only in the MIOMIX 104, MIOMIX 204FX and MIOMIX 404FX models.

1) RCA STEREO INPUT

2) MINI JACK STEREO INPUT

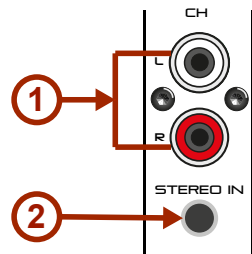

5.4. Controls for RCA and Mini Jack Stereo Input

These types of controls are present in the MIOMIX 204FX and MIOMIX 404FX models. For the MIOMIX 104 model, refer to the paragraph "5.2. Controls for Jack TS Stereo Inputs" on page 17.

1) CHANNEL VOLUME CONTROL

This control adjusts the channel volume level.

2) MONO/STEREO SELECTOR

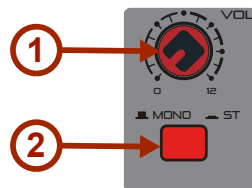

6. MIXER OUTPUTS

All MIOMIX series mixers have different types of audio signal outputs.

6.1. Main Out L/R

These are balanced line-level outputs. The XLR outputs are labeled MAIN OUT L "and" MAIN OUT R ", which refer to the main left and right outputs. These outputs can be connected to the respective inputs (L / R) of an amplifier, a PA system, speakers, etc.

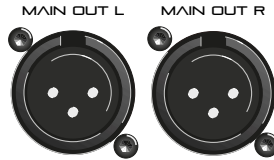

6.2. Stereo headphones output

A standard pair of stereo headphones can be connected to the PHONES jack

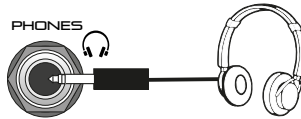

WARNING: Do not listen with the headphones at high volume for long periods of time. Doing so may cause hearing loss.

6.3. Volume controls for MAIN L/R and headphones

The volume levels for the MAIN L / R outputs and the headphones can be adjusted using the respective controls.



6.4. Stereo REC OUT (MIOMIX 404FXM)

This RCA stereo output is present only in the MIOMIX 404FXM model. The volume level of this output is adjusted by the MAIN OUT control.



6.5. VU Meter

All MIOMIX Series mixers are equipped with a LED VU Meter which indicates the intensity of the audio output signal.



7. USB CONNECTION (MIOMIX 202 UFX)

The MIOMIX 202 UFX mixer is equipped with a 24-bit / 96kHz USB Stereo Input / Output sound card which allows you to connect to a computer and record or play high quality audio files. The USB connection on the rear panel of the mixer can also be used simply to power the mixer by connecting the USB cable to the supplied adapter.



When the mixer is connected directly to the computer using the supplied USB cable, power is supplied by the computer.



In both cases, the Green LED [POWER ON] at the top left of the front panel lights up. When connecting the computer to the USB 2.0 connector, make sure to observe the following points. Failing to do so risks freezing the computer and corrupting or losing the data. If the computer or the mixer freezes, restart the application software or the computer OS, or don't connect the mixer and then on again.

- ▶ Use an AB type USB cable. USB 3.0 cable cannot be used.
- ▶ Before connecting the computer to the USB 2.0 terminal, exit from any power-saving mode of the computer (such as suspend, sleep, and standby). There is no need to install any specialized driving program for this USB2.0 audio port. Just plug in to use. For the first use, the computer will find a new hardware. Please follow the operations to complete all installations as instructed by the computer until the recognition of ending by the computer. Then, the USB2.0 external sound card is ready to use.
- ▶ The USB2.0 external sound card is named as USB AUDIO 2481T. It can be used with Windows XP or later and MAC OSX operating systems. After recognition of the external sound card by the computer, you choose as the current audio input and output device in the audio device properties. If it cannot be set up automatically, you are required to enter the computer's audio device properties, and then choose the "USB AUDIO 24-bit" in the list of input and output audio devices.
- ▶ To ensure better sound effects, we recommend setting the input and output volume to the maximum in the computer's audio properties.

7.1. Controls for USB communication (MIOMIX 202UF-X)

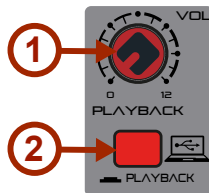

1) VOLUME LEVEL CONTROL

This control adjusts the volume level of the audio coming from USB

2) PLAYBACK SWITCH

If you are using a software on the computer that allows recording, when this button is pressed, the audio signal from the computer, in addition to being sent to the headphone output and the main output, is sent back to the computer via the USB interface. If the [PLAYBACK] button is not pressed, the audio signal from the computer will be transmitted only to the main output and the headphone output.

8. DIGITAL MULTI EFFECT PROCESSOR

All MIOMIX series mixers, with the exception of MIOMIX 104 and MIOMIX 202M models, are equipped with a 24-bit / 48kHz digital multi-effect with 16 preset effects (Reverber Hall / Room / Plate, Delay, Eco, Chorus, etc.). Below is the list of effects:

1 HALL	5 REVERSE	9 ECHO	13 DETUNE
2 ROOM	6 EARLY REFL.	10 CHORUS	14 PITCH SHIFTER
3 PLATE	7 AMBIENCE	11 FLANGER	15 DELAY + REVERB
4 GATED	8 DELAY	12 PHASER	16 CHORUS + REVERB

The effects section of each model includes some controls:

8.1. 2 x 7 Segments Display and Effect VU Meter

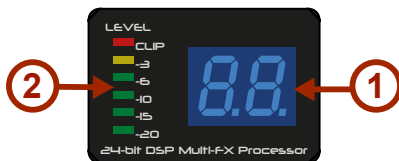

1) 2 X 7 SEGMENTS DISPLAY

The display indicates the number of the currently selected effect and the parameter values related to the effect during the setting.

2) EFFECT VU METER

The LED VU Meter gives an indication of the intensity of the effect.

8.2. Effect level Control



This knob is used to adjust the effect level.

8.3. Effects Selection

To select one of the 16 preset effects, use the following knob:



By turning the knob to the right or left you can choose the desired effect. The display will show the selected effect number flashing. To confirm the number and activate the new effect, press the knob. If confirmation is not made within 5 seconds, the display will return to showing the number of the current effect.



8.4. TAP TEMPO Button



Using this button, it is possible to adjust the settings of some parameters related to each effect. When the [TAP TEMPO] button is pressed, the display shows the current value of the effect parameter and the two decimal points on the display flash. When setting relative TEMPO parameters, press the [TAP TEMPO] button 2 or more times to determine the time interval that will be shown on the display. The [TAP TEMPO] LED will flash according to the selected time interval. The adjustment made on each parameter will be activated immediately. If no further adjustment is made within 5 seconds, the display will return to showing the number of the current effect.

The table below contains all the effects with the related parameters:

8.5. Effects and Parameters Table

N.	EFFECT	PROG.	Min. Value	Max. Value	TAP	Min Val	Max Val	TAP LED
1	HALL	Rev. Time	01 (approx. 1.0 sec)	10 (approx. 8.0 sec)	Brilliance	OFF	ON	ON/OFF lighting
2	ROOM	Rev. Time	01 (approx. 0.5 sec)	10 (approx. 4.0 sec)	Brilliance	OFF	ON	ON/OFF lighting
3	PLATE	Rev. Time	01 (approx. 0.5 sec)	10 (approx. 5.0 sec)	Brilliance	OFF	ON	ON/OFF lighting
4	GATED	Rev. Time	01 (approx. 0.1 sec)	10 (approx. 1.0 sec)	Brilliance	OFF	ON	ON/OFF lighting
5	REVERSE	Rev. Time	01 (approx. 0.1 sec)	10 (approx. 1.0 sec)	Brilliance	OFF	ON	ON/OFF lighting
6	EARLY REFLECT.	Room Size	01 (Small)	10 (Extra Large)	Brilliance	OFF	ON	ON/OFF lighting
7	AMBIENCE	Area Size	01 (Small)	10 (Extra Large)	Brilliance	OFF	ON	ON/OFF lighting
8	DELAY	No. of repetitions	01 (min. feedback)	20 (max. feedback)	Time Interval (BPM)	07 (72 BPM)	60 (600 BPM)	Blinks BPM Tempo
9	ECHO	No. of repetitions	01 (min. feedback)	40 (max. feedback)	Time Interval (BPM)	07 (72 BPM)	60 (600 BPM)	Blinks BPM Tempo
10	CHORUS	Intensity (Depth)	01 (1%)	99 (99%)	Tempo (LFO-Speed)	02 (24 BPM)	48 (480 BPM)	Blinks MOD Speed
11	FLANGER	Intensity (Depth)	01 (1%)	99 (99%)	Tempo (LFO-Speed)	02 (24 BPM)	48 (480 BPM)	Blinks MOD Speed
12	PHASER	Intensity (Depth)	01 (1%)	99 (99%)	Tempo (LFO-Speed)	02 (24 BPM)	48 (480 BPM)	Blinks MOD Speed
13	DETUNE	Detune Spreading	01 (1%)	99 (99%)	2nd Voice Delay	05 (short 5 ms)	50 (long 50 ms)	ON/OFF lighting
14	PITCH SHIFT	Semitones Step	-12 (1 octave down)	+12 (1 octave up)	Detune	OFF (0%)	ON (25%)	ON/OFF lighting
15	DELAY + REV	Ratio	-9 (90% Dly; 10%Rev)	+9 (10% Dly; 90%Rev)	DLY Time (BPM)	11 (116 BPM)	60 (600 BPM)	Blinks BPM Tempo
16	CHORUS + REV	Ratio	-9 (90% Ch; 10%Rev)	+9 (10% Ch; 90%Rev)	Reverb Time	12 (short 1.2 s)	24 (long 2.4 s)	ON/OFF lighting

9. DIGITAL ECHO (MIOMIX 104 - MIOMIX 202M)

The MIOMIX 104 and MIOMIX 202M models have a professional-quality digital echo effect with adjustable speed and number of repetitions.

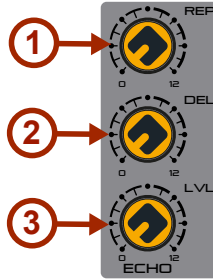

1) ECHO REPETITIONS KNOB

Using this knob you can adjust the number of echo repetitions.

2) ECHO DELAY KNOB

Using this knob you can adjust the time interval between echo repetitions.

3) ECHO LEVEL KNOB





Using this knob you can adjust the level of the echo effect.

10. MEDIA PLAYER & BT WIRELESS AUDIO STREAMING

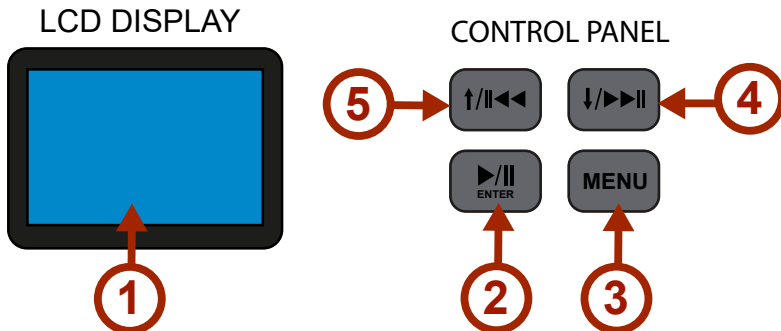
The MIOMIX 202M and MIOMIX 404FXM models are equipped with a multimedia player that allows you to use this system even without audio or cable sources: just connect your smartphone or tablet via "BT Audio Streaming" and you're done. There is also a USB socket to connect your USB devices. The player accepts streaming audio in any format via BT. In the case of USB, it plays audio files in WAV, MP3, WMA and FLAC format.

10.I. Custom LCD Display and Control Panel



(1)		<p>This custom LCD display shows all relevant information about the function being selected or the song being played.</p>
(2)		<p>This button is used to play or pause a song both on USB support and in BT Audio Streaming.</p> <p>This button is also used when confirmation of access to functions, settings and operations performed must be confirmed.</p>
(3)		<p>This button, when pressed, allows access to the main menu or to the possible submenu of the current function.</p>
(4)		<p>When playing songs from USB media or BT Audio Streaming, this button allows you to skip to the next song.</p> <p>This button allows navigation from left to right or down to select the functions in the menus.</p> <p>Pressing and holding this button while playing a song, increases the volume of the sound.</p>
(5)		<p>When playing tracks from USB media or BT Audio Streaming this button allows you to go back to the previous track.</p> <p>This button allows navigation from right to left or up to select functions in the menus.</p> <p>If you press and hold this button while playing a song, the sound volume decreases.</p>

II. MEDIA PLAYER MAIN MENU

After turning on the mixer, if you press the [MENU] button, the display will show the following options:

1) BT

Selecting this option you can listen to songs via "BT Audio Streaming"

2) MSC

Selecting this option you have the possibility to listen to songs from USB flash drive.

3) REC

This function allows you to record your performances directly on USB Flash Drive.

4) PC

In the MIOMIX 202M and MIOMIX 404FXM models, this function is disabled.

To select the functions mentioned above, use the /||<< and/or >>||/down arrow button and then, confirm the selection with the  button.



II.1. Using "BT Audio Streaming" Connection

To play music from your device with "BT Audio streaming" function, you must first pair it.

PAIRING



After selecting the "BT" option from the main menu, the Mixer will wait for the pairing of the remote device (Smartphone, Tablet, etc.) by displaying the "BT Audio Streaming" function symbol.

At this point turn on the "BT Audio Streaming" mode on your smartphone or tablet. A device called "BT-Speaker" will be shown among the various available devices. Select it and start the pairing process. After completing the operation, the display shows "CONNECT BT PAUSE" to indicate that the pairing was done. At this point, if you start playing a song from the remote device, the Mixer display will show "CONNECT BT PLAY" and you can listen to the song using headphones or speakers connected to the mixer.

It is possible to use the buttons /||<<, >>||/down arrow and  of the mixer as explained in the paragraph "10.1. Custom LCD Display and Control Panel" on page 24.

II.2. Using USB drives

When inserting a USB drive into the socket, the reader automatically reads the content and plays the first track in ascending order or, restarts playback from the last track previously played in "ALL" mode (or in another mode when it is changed). The display shows the elapsed time of the current song being played, the name of the song and any folder to which it belongs.

If you press the [MENU] button, the display shows various options that can be selected using the /||<<, >>||/down arrow buttons and then confirming the choice with the  button. The available options are as follows:

PLAY MODE
EQ MODE
DISK ROOT
DELETE FILE
RETURN

PLAY MODE

Selecting this option you can choose the playback mode for the songs on a USB Flash Drive.

- ▶ **All Play:** The player automatically reads the contents of the USB Flash Drive and, cyclically plays the tracks in ascending order.
- ▶ **One Device:** This function is not active in this Software Version.
- ▶ **One Play:** The player plays the current track cyclically.
- ▶ **Random Play:** The player randomly plays the tracks on a USB Flash Drive.
- ▶ **Return:** This option allows you to return to the previous menu.

EQ MODE

When you access this menu option you have the possibility to choose one of the available equalization presets and then, listen to the sound of the song being played in the desired way. The available presets are the following:

Normal; Rock; Pop; Classic; Jazz; Country;

If you select the **Return** option, you return to the previous menu.

DISK ROOT

This option allows you to select the song to be played. The selection can only be made in the main root.

DELETE FILE

Using this option, the current song is deleted.

RETURN

Using this option, the display will return to displaying the main screen.

II.3. Recording

There are various ways to access the registration function:

- ▶ If you insert an empty USB Flash Drive, press the **[MENU]** button and then, select the **[REC]** option.
- ▶ If the USB Flash Drive is already inserted and, a song is playing, press and hold the  button. At this point, select the **[REC]** option.
- ▶ Press and hold the **[MENU]** button.

Once in the recording function the display will show:

ENC_PAUSE
USB (00:00:00)

To activate the recording press the  button. The display will show:

ENC_START
USB (00:00:00).

The timer under "ENC START" will begin to increase.

To pause recording press again the  button .

To stop recording, press the [MENU] button. The display will show:

ENC_STOP

To return to the main screen press and hold the  button.

When making the first recording, the mixer creates a folder in the USB Flash Drive. The folder name is **JL_REC**.

All recordings will be saved in MP3 format (48Khz sampling/128Kbps bit rate) in the above folder. The name of each registration is **FILEnnnn** (nnnn = number from 0001 to 9999).

12. SPECIFICATIONS

MIOMIX 104	
Input Connections	Balanced XLR/Jack Combo (Channel 1) Balanced 1/4" Jack (Channel 2-3) Stereo RCA, Stereo 1/8" Mini-Jack (Channel 4-5)
Output Connection	Balanced XLR (Main Out L-R) Stereo 1/4" Jack (Phones)
Channel 1 Functions	+48V Phantom Power Impedance switch (Line/Hi-Z) 2-Band EQ (80Hz/12kHz +/-15dB) Effect Send Level Pan Position Channel Volume Peak Led Indicator
Channel 2-3 Functions	Impedance switch (+4/-10dB) 2-Band EQ (80Hz/12kHz +/-15dB) Effect Send Level Pan Position Channel Volume Peak Led Indicator
Channel 4-5 Functions	Pan Position Channel Volume
Effect Functions	Echo Repetition Adjustment Echo Delay Time Adjustment Echo Level Adjustment
Level Meter	2x6 LED Meter
Max Output Level	3 Vrms
Frequency Response	+/-0.5dB, 20Hz-20kHz
Dynamic Range	102dB
THD+N @ 1kHz	≤0.003%
Stereo Crosstalk	92dB
Power Requirements	DC 5V, 1A
Power Consumption	Max. 2.5W
Size (WxDxH)	138 x 165 x 66 mm
Packing Size (WxDxH)	270 x 205 x 90 mm
Net Weight	0.8kg
Gross Weight	1 kg

Our products are subject to change. Modifications to technical features remain subject to change without notice

MIOMIX 202M	
Input Connections	Balanced XLR/Jack Combo (Channel 1-2) Balanced ¼" Jack (Channel 3-4)
Output Connection	Balanced XLR (Main Out L-R) Stereo ¼" Jack (Phones)
Channel 1-2 Functions	+48V Phantom Power Impedance switch (Line/Hi-Z) 2-Band EQ (80Hz/12kHz +/-15dB) Effect Send Level Pan Position Channel Volume Peak Led Indicator
Channel 3-4 Functions	Impedance switch (+4/-10dB) 2-Band EQ (80Hz/12kHz +/-15dB) Effect Send Level Pan Position Channel Volume Peak Led Indicator
USB Player Buttons	Up/Rewind, Down/Forward, Play/Pause/Enter, Menu
USB Player Functions	BT streaming, Music Player, Audio Recording, EQ-Curve Selection
USB Drive Format:	FAT32 format – max 64GByte
Player File Formats	WAV, MP3, WMA, FLAC and streaming audio wireless BT
Recorder File Format	MP3 (48kHz/16bit @ 128Kbps)
Effect Functions	Echo Repetition Adjustment Echo Delay Time Adjustment Echo Level Adjustment
VU Meter	2x6 LED Meter
Max Output Level	3 Vrms
Frequency Response	+/-0.5dB, 20Hz-20kHz
Dynamic Range	102dB
THD+N @ 1kHz:	≤0.003%
Stereo Crosstalk	92dB
Power Requirements	DC 5V, 1A
Power Consumption	Max. 2.5W
Size (WxDxH)	166 x 165 x 66 mm
Packing Size (WxDxH)	300 x 208 x 87 mm
Net Weight	0.9kg
Gross Weight	1.2kg

Our products are subject to change. Modifications to technical features remain subject to change without notice

MIOMIX 202UFX	
Input Connections	Balanced XLR/Jack Combo (Channel 1-2) Balanced ¼" Jack (Channel 3-4)
Output Connection	Balanced XLR (Main Out L-R) Stereo ¼" Jack (Phones)
USB Connection	Type-B, Female
Channel 1-2 Functions	+48V Phantom Power Impedance switch (Line/Hi-Z) 2-Band EQ (80Hz/12kHz +/-15dB) Effect Send Level Pan Position Channel Volume Peak Led Indicator
Channel 3-4 Functions	Impedance switch (+4/-10dB) 2-Band EQ (80Hz/12kHz +/-15dB) Effect Send Level Pan Position Channel Volume Peak Led Indicator
USB I/O Soundcard	Up to 24-bit/96kHz Stereo Input/Output Streaming, USB Class-2.0 compliant
Digital Effect	24-bit Sigma-Delta, 256-times oversampling, 48kHz sampling rate
VU Meter	2x6 LED Meter
Max Output Level	3 Vrms
Frequency Response	+/-0.5dB, 20Hz-20kHz
Dynamic Range	102dB
THD+N @ 1kHz:	≤0.003%
Stereo Crosstalk	92dB
Power Requirements	DC 5V, 1A
Power Consumption	Max. 2.5W
Power Adapter	100-240Vac – 0.15A / 5Vdc – 1A Max (Power Adapter Included)
Size (WxDxH)	166 x 165 x 66 mm
Packing Size (WxDxH)	280 x 205 x 93 mm
Net Weight	0.9kg
Gross Weight	1.2kg

Our products are subject to change. Modifications to technical features remain subject to change without notice

MIOMIX 204FX	
Input Connections	Balanced XLR/Jack Combo (Channel 1-2) Balanced ¼" Jack (Channel 3-4) Stereo RCA, Stereo 1/8" Mini-Jack (Channel 5-6)
Output Connection	Balanced XLR (Main Out L-R) Stereo ¼" Jack (Phones)
Channel Functions 1-2	+48V Phantom Power Impedance switch (Line/Hi-Z) 2-Band EQ (80Hz/12kHz +/-15dB) Effect Send Level Pan Position Channel Volume Peak Led Indicator
Channel Functions 3-4	Impedance switch (+4/-10dB) Pan Position Channel Volume Peak Led Indicator
Channel Functions 5-6	Channel Volume Mono/Stereo Switch
Digital Effect	24-bit Sigma-Delta, 256-times oversampling, 48kHz sampling rate
VU Meter	2x6 LED Meter
Max Output Level	3 Vrms
Frequency Response	+/-0.5dB, 20Hz-20kHz
Dynamic Range	102dB
THD+N @ 1kHz:	≤0.003%
Stereo Crosstalk	92dB
Power Requirements	DC 5V, 1A
Power Consumption	Max. 2.5W
Size (WxDxH)	166 x 165 x 66 mm
Packing Size (WxDxH)	300 x 208 x 87 mm
Net Weight	0.9kg
Gross Weight	1.25kg

Our products are subject to change. Modifications to technical features remain subject to change without notice

MIOMIX 404FX	
Input Connections	Balanced XLR/Jack Combo (Channel 1-4) Balanced ¼" Jack (Channel 5-6) Stereo RCA, Stereo 1/8" Mini-Jack (Channel 7-8)
Output Connection	Balanced XLR (Main Out L-R) Stereo ¼" Jack (Phones)
Channel Functions 1-4	+48V Phantom Power Impedance switch (Line/Hi-Z) 2-Band EQ (80Hz/12kHz +/-15dB) Effect Send Level Pan Position Channel Volume Peak Led Indicator
Channel Functions 5-6	Impedance switch (+4/-10dB) Pan Position Channel Volume Peak Led Indicator
Channel Functions 7-8	Channel Volume Mono/Stereo Switch
Digital Effect	24-bit Sigma-Delta, 256-times oversampling, 48kHz sampling rate
VU Meter	2x6 LED Meter
Max Output Level	3 Vrms
Frequency Response	+/-0.5dB, 20Hz-20kHz
Dynamic Range	102dB
THD+N @ 1kHz:	≤0.003%
Stereo Crosstalk	92dB
Power Requirements	DC 5V, 1A
Power Consumption	Max. 2.5W
Size (WxDxH)	220 x 165 x 66 mm
Packing Size (WxDxH)	345 x 208 x 87 mm
Net Weight	1.2kg
Gross Weight	1.53kg

Our products are subject to change. Modifications to technical features remain subject to change without notice

MIOMIX 404FXM	
Input Connections	Balanced XLR/Jack Combo (Channel 1-4) Balanced ¼" Jack (Channel 5-6)
Output Connection	Balanced XLR (Main Out L-R) Stereo ¼" Jack (Phones) Stereo RCA (Rec Out)
Channel 1-4 Functions	+48V Phantom Power Impedance switch (Line/Hi-Z) 2-Band EQ (80Hz/12kHz +/-15dB) Effect Send Level Pan Position Channel Volume Peak Led Indicator
Channel 5-6 Functions	Impedance switch (+4/-10dB) Pan Position Channel Volume Peak Led Indicator
USB Player Buttons	Up/Rewind, Down/Forward, Play/Pause/Enter, Menu
USB Player Functions	BT streaming, Music Player, Audio Recording, EQ-Curve Selection
USB Drive Format:	FAT32 format – max 64GByte
Player File Formats	WAV, MP3, WMA, FLAC and streaming audio wireless BT
Recorder File Format	MP3 (48kHz/16bit @ 128Kbps)
Digital Effect	24-bit Sigma-Delta, 256 sovra-campionamenti, 48kHz Frequenza di campionamento,
VU Meter	2x6 LED Meter
Max Output Level	3 Vrms
Frequency Response	+/-0.5dB, 20Hz-20kHz
Dynamic Range	102dB
THD+N @ 1kHz:	≤0.003%
Stereo Crosstalk	92dB
Power Requirements	DC 5V, 1A
Power Consumption	Max. 2.5W
Size (WxDxH)	274 x 165 x 66 mm
Packing Size (WxDxH)	390 x 207 x 90 mm
Net Weight	1.5kg
Gross Weight	1.65kg

Our products are subject to change. Modifications to technical features remain subject to change without notice

13. WARRANTY AND SERVICE

All SOUNDSATION products feature a limited two-year warranty. This two-year warranty is specific to the date of purchase as shown on your purchase receipt.

The following cases/components are not covered from the above warranty:

- Any accessories supplied with the product
- Improper use
- Fault due to wear and tear
- Any modification of the product effected by the user or a third party

SOUNDSATION shall satisfy the warranty obligations by remedying any material or manufacturing faults free of charge at SOUNDSATION's discretion either by repair or by exchanging individual parts or the entire appliance. Any defective parts removed from a product during the course of a warranty claim shall become the property of SOUNDSATION.

While under warranty period, defective products may be returned to your local SOUNDSATION dealer together with original proof of purchase. To avoid any damages in transit, please use the original packaging if available. Alternatively you can send the product to SOUNDSATION SERVICE CENTER – Via Enzo Ferrari , 10 – 62017 Porto Recanati - Italy . In order to send a product to service center you need an RMA number. Shipping charges have to be covered by the owner of the product.

For further information please visit www.soundsationmusic.com

14. WARNING

PLEASE READ CAREFULLY – EU and EEA (Norway, Iceland and Liechtenstein) only



This symbol indicates that this product is not to be disposed of with your household waste, according to the WEEE Directive (2202/96/EC) and your national law.

This product should be handed over to a designated collection point, e.g., on an authorized one-for-one basis when you buy a new similar product or to an authorized collection site for recycling waste electrical and electronic equipment (WEEE).

Improper handling of this type of waste could have a possible negative impact on the environment and human health due to potentially hazardous substances that are generally associated with EEE. At the same time, your cooperation in the correct disposal of this product will contribute to the effective usage of natural resources.

For more information about where you can drop off your waste equipment for recycling, please contact your local city office, waste authority, approved WEEE scheme or your household waste disposal service.

SOMMARIO

1. DISIMBALLAGGIO.....	40
1.1. Introduzione.....	40
2. DESCRIZIONE & CARATTERISTICHE.....	40
2.1. MIOMIX 404FXM.....	40
2.2. MiOMiX 404FX.....	41
2.3. MIOMIX 204FX.....	42
2.4. MIOMIX 202UFX.....	42
2.5. MIOMIX 202M.....	43
2.6. MIOMIX 104.....	44
3. CONNESSIONI AUDIO.....	45
3.1. Connessioni RCA.....	45
3.2. Connessione Mini Jack Stereo (3,5mm).....	46
3.3. Connessioni JACK.....	47
3.4. Connessioni XLR.....	48
4. INGRESSI MONO MIC/INST.....	49
4.1. Controlli degli ingressi Mono MIC/INST.....	49
5. INGRESSI STEREO.....	50
5.1. Ingressi Stereo Jack TS.....	50
5.2. Controlli per ingressi Stereo Jack TS.....	51
5.3. Ingressi stereo RCA e Mini Jack.....	51
5.4. Controlli per Ingressi stereo RCA e Mini Jack.....	52
6. USCITE MIXER.....	52
6.1. Uscite Main L/R.....	52
6.2. Uscita Stereo per Cuffie.....	52
6.3. Controlli Volume per le uscite MAIN L/R e Cuffie.....	53
6.4. Uscita Stereo REC OUT (MIOMIX 404FXM).....	53
6.5. VU Meter.....	53
7. CONNESSIONE USB (MIOMIX 202 UFX).....	53
7.1. Controlli per la comunicazione USB (MIOMIX 202UFX).....	54
8. PROCESSORE DIGITALE MULTI EFFETTO.....	55
8.1. Display 2 x 7 Segmenti e VU METER effetto.....	55
8.2. Controllo livello dell'effetto.....	55
8.3. Selezione Effetti.....	56
8.4. Pulsante TAP TEMPO.....	56
8.5. Tabella Effetti e Parametri.....	57
9. ECO DIGITALE (MIOMIX 104 - MIOMIX 202M).....	58
10. MEDIA PLAYER & BT AUDIO STREAMING (MIOMIX 202M - 404 FXM).....	58
10.1. Display LCD e Pannello di Controllo.....	58
11. MENU PRINCIPALE MEDIA PLAYER.....	59
11.1. Uso della connessione per "BT Audio Streaming".....	60
11.2. Utilizzo di unità USB.....	60
11.3. Registrazione.....	61
12. SPECIFICHE.....	63
13. GARANZIA E ASSISTENZA.....	69
14. AVVISO.....	70

IMPORTANTI SIMBOLI DI SICUREZZA



Il simbolo è usato per indicare che in questa apparecchiatura sono presenti alcuni terminali sotto tensione pericolosi, anche in condizioni di normale funzionamento, che possono costituire rischio di scosse elettriche o di morte



Il simbolo viene utilizzato nella documentazione di servizio per indicare che uno specifico componente può essere sostituito esclusivamente dal componente specificato nella documentazione per motivi di sicurezza.



Terminale di Terra



Corrente/Tensione alternata



Terminale in tensione pericoloso

ON

Indica che l'apparato è acceso

OFF

Indica che l'apparato è spento

WARNING:

Precauzioni da osservare per evitare il pericolo di ferimento o di morte per l'utilizzatore.

CAUTION:

Precauzioni da osservare per evitare danni all'apparecchio.

CURA DEL PRODOTTO

- ▶ Leggete queste istruzioni
- ▶ Conservate queste istruzioni
- ▶ Rispettate tutte le avvertenze
- ▶ Seguite tutte le istruzioni

1) ACQUA / UMIDITÀ

L'apparecchio deve essere protetto dall'umidità e dalla pioggia, non può essere usato in prossimità di acqua; ad esempio nei pressi di una vasca da bagno, di un lavandino, di una piscina, etc.

2) CALORE

L'apparecchio deve essere posto lontano da fonti di calore come radiatori, stufe o altri apparecchi che producono calore.

3) VENTILAZIONE

Non ostruite le prese d'aria per la ventilazione: ciò potrebbe provocare incendi. Installate sempre l'unità secondo le istruzioni del produttore.

4) INTRODUZIONE DI OGGETTI E LIQUIDI

Non introdurre oggetti o versare liquidi all'interno dell'apparato per ragioni di sicurezza

5) ADATTATORE DI ALIMENTAZIONE

Utilizzare l'adattatore specificato, altrimenti questo potrebbe causare danni al mixer. Non posizionare l'adattatore o il cavo di alimentazione vicino a fonti di riscaldamento come riscaldamento centralizzato o radiatore di calore. Controllare regolarmente la spina di alimentazione e pulire lo sporco superficiale. Non estrarre la spina di alimentazione con le mani bagnate. Non piegare eccessivamente il filo e non collocare oggetti pesanti sul filo per evitare danni al filo stesso.

6) ALIMENTAZIONE

L'apparecchio deve essere collegato alla sorgente di alimentazione elettrica del tipo indicato sull'apparecchio o descritto nel manuale. In caso contrario si potrebbero provocare danni al prodotto ed eventualmente all'utente. Staccate la spina in caso di temporali o quando non viene utilizzato per lunghi periodi di tempo.

7) RUMORE ED INTERFERENCE

Non utilizzare il dispositivo in prossimità di TV, radio, apparecchiature stereo, telefoni cellulari o altri dispositivi elettrici. In caso contrario, il dispositivo, la TV o la radio potrebbero generare rumore ed interference.

8) COLLEGAMENTO ALLA RETE ELETTRICA

Il collegamento elettrico improprio può invalidare la garanzia del prodotto.

9) PULIZIA

Pulite solo con un panno asciutto. Non utilizzate solventi come benzolo o alcol.

10) MANUTENZIONE

Non effettuate qualsiasi altro intervento al di fuori di quelli descritti nel manuale. Per eventuale assistenza rivolgetevi solo a personale qualificato. Utilizzate solo accessori / componenti suggeriti dal produttore.

I. DISIMBALLAGGIO

Grazie per aver acquistato il mixer MIOMIX. Hai acquistato una console di missaggio le cui dimensioni ridotte nascondono la sua versatilità e prestazioni audio. Ogni unità è stata testata e spedita in perfette condizioni operative. Disimballare con cura il cartone e controllare il contenuto per assicurarsi che tutte le parti siano presenti e in buone condizioni

- ▶ 1 x Mixer MIOMIX
- ▶ 1 x Adattatore di Alimentazione
- ▶ 1 x Cavo USB (Solo per il modello 202UFX)
- ▶ Questo Manuale di istruzioni

In caso di danni durante il trasporto, informare immediatamente lo spedizioniere e conservare il materiale di imballaggio per l'ispezione. Si prega di conservare il cartone originale e tutti i materiali di imballaggio. Se l'unità deve essere restituita al produttore, è importante che l'unità venga restituita nella confezione originale del produttore. Si prega di non intraprendere alcuna azione senza prima contattarci

I.1. Introduzione

La serie MIOMIX fa parte di una gamma più ampia di linea di prodotti SOUNDSATION Pro Audio con caratteristiche di compattezza, leggerezza e facilità d'uso. Sono ideali per molti scopi musicali. Ogni prodotto della serie MIOMIX è collegato alla rete elettrica tramite l'alimentatore in dotazione e soddisfa gli standard di sicurezza richiesti.

I nostri prodotti sono soggetti a un processo continuo di ulteriore sviluppo. Pertanto, le modifiche alle caratteristiche tecniche rimangono soggette a modifiche senza ulteriore avviso

2. DESCRIZIONE & CARATTERISTICHE

La serie MIOMIX rappresenta una pietra miliare nello sviluppo della tecnologia di console di missaggio. Ogni prodotto della serie MIOMIX è attrezzato in modo ottimale per applicazioni live e da studio e include anche l'alimentazione phantom + 48V. Grazie ai circuiti all'avanguardia, il tuo mixer MIOMIX produce un suono analogico caldo che non ha rivali. Con l'aggiunta dell'ultima tecnologia digitale, questi mixer combinano i vantaggi della tecnologia analogica e digitale.

2.1. MIOMIX 404FXM

DESCRIZIONE GENERALE

MIOMIX 404FXM è un mixer a 6 canali con lettore USB e multi-effetto digitale ideale per tutte le piccole applicazioni di home recording, esecuzioni dal vivo e Podcasting che richiedono qualità professionale e massima portabilità. I 4 ingressi Mic sono dotati di preamplificatore a basso rumore con possibilità di adattarsi alle principali sorgenti sonore come microfoni a condensatore – grazie all'alimentazione Phantom +48V, microfoni dinamici, ingressi di linea e ad alta impedenza (chitarre, bassi, ecc.).

L'ingresso stereo di linea permette di collegare tastiere, lettori CD, console DJ, tablet, smart-phones, ecc. Il lettore USB e BT accetta file in formato WAV, MP3, WMA e FLAC, e streaming audio wireless (BT). Il multi effetto digitale a 24-bit/48kHz con 16 effetti pre-settati (Reverberi Hall/Room/Plate, Delay, Eco, Chorus, ecc.) migliora le vostre performance e permette di regolare fino a due parametri per ciascun effetto. Uno strumento indispensabile e affidabile per tutte le piccole applicazioni audio.

CARATTERISTICHE PRINCIPALI

- ▶ 6 Canali in Totale
- ▶ 4 Canali Mic/Line con Preamp. a Basso Rumore, Connettore Combo, Selezione Ingressi Hi-Z per chitarre, Alimentazione Phantom +48V, Indicatore di Picco
- ▶ 1 Canale Stereo di Linea con Jack da 6,3mm, Adattatore Pad +/-10dB e Indicatore di Picco
- ▶ Lettore/Registratore USB in (WAV, MP3, WMA, FLAC e streaming audio wireless BT)
- ▶ EQ 2-Bande sui Canali da 1 a 4
- ▶ Effetto Digitale a 24-bit/48kHz con 16 Preset, TAP-Tempo e fino a 2 Parametri regolabili
- ▶ Controllo di Livello del Lettore USB
- ▶ Uscita Cuffie con Controllo di Livello
- ▶ Uscite Principali XLR con Controllo del Volume
- ▶ VU Meter Stereo con 2 Barre da 6 LED
- ▶ Struttura Leggera e Robusta per la Massima Flessibilità e Portabilità

2.2. MIOMIX 404FX

DESCRIZIONE GENERALE

MIOMIX 404FX è un mixer a 8 canali con multi-effetto digitale ideale per tutte le piccole applicazioni di home recording, esecuzioni dal vivo e Podcasting che richiedono qualità professionale e massima portabilità. I 4 ingressi Mic sono dotati di preamplificatore a basso rumore con possibilità di adattarsi alle principali sorgenti sonore come microfoni a condensatore – grazie all'alimentazione Phantom +48V, microfoni dinamici, ingressi di linea e ad alta impedenza (chitarre, bassi, ecc.). Gli ingressi stereo di linea permettono di collegare tastiere, lettori CD, console DJ, tablet, smart-phones, ecc. Il multi effetto digitale a 24-bit/48kHz con 16 effetti pre-settati (Reverberi Hall/Room/Plate, Delay, Eco, Chorus, ecc.) migliora le vostre performance e permette di regolare fino a due parametri per ciascun effetto. Uno strumento indispensabile e affidabile per tutte le piccole applicazioni audio.

CARATTERISTICHE PRINCIPALI

- ▶ 8 Canali in Totale
- ▶ 4 Canali Mic/Line con Preamp. a Basso Rumore, Connettore Combo, Selezione Ingressi Hi-Z per chitarre, Alimentazione Phantom +48V, Indicatore di Picco
- ▶ 1 Canale Stereo di Linea con Jack da 6,3mm, Adattatore Pad +/-10dB e Indicatore di Picco
- ▶ 1 Canale Stereo di Linea Line con RCA e Mini-Jack Stereo da 3mm
- ▶ EQ 2-Bande sui Canali da 1 a 4

- ▶ Effetto Digitale a 24-bit/48kHz con 16 Preset, TAP-Tempo e fino a 2 Parametri regolabili
- ▶ Uscita Cuffie con Controllo di Livello
- ▶ Uscite Principali XLR con Controllo del Volume
- ▶ VU Meter Stereo con 2 Barre da 6 LED
- ▶ Struttura Leggera e Robusta per la Massima Flessibilità e Portabilità

2.3. MIOMIX 204FX

DESCRIZIONE GENERALE

MIOMIX 204FX è un mixer a 6 canali con multi-effetto digitale ideale per tutte le piccole applicazioni di home recording, esecuzioni dal vivo e Podcasting che richiedono qualità professionale e massima portabilità. I due ingressi Mic sono dotati di preamplificatore a basso rumore con possibilità di adattarsi alle principali sorgenti sonore come microfoni a condensatore – grazie all'alimentazione Phantom +48V, microfoni dinamici, ingressi di linea e ad alta impedenza (chitarre, bassi, ecc.). Gli ingressi stereo di linea permettono di collegare tastiere, lettori CD, console DJ, tablet, smart-phones, ecc. Il multi effetto digitale a 24-bit/48kHz con 16 effetti presettati (Reverberi Hall/Room/Plate, Delay, Eco, Chorus, ecc.) migliora le vostre performance e permette di regolare fino a due parametri per ciascun effetto. Uno strumento indispensabile e affidabile per tutte le piccole applicazioni audio.

CARATTERISTICHE PRINCIPALI

- ▶ 6 Canali in Totale
- ▶ 2 Canali Mic/Line con Preamp. a Basso Rumore, Connettore Combo, Selezione Ingressi Hi-Z per chitarre, Alimentazione Phantom +48V, Indicatore di Picco
- ▶ 1 Canale Stereo di Linea con Jack da 6,3mm, Adattatore Pad +4/-10dB e Indicatore di Picco
- ▶ 1 Canale Stereo di Linea Line con RCA e Mini-Jack Stereo da 3mm
- ▶ EQ 2-Bande sui Canali 1 e 2
- ▶ Effetto Digitale a 24-bit/48kHz con 16 Preset, TAP-Tempo e fino a 2 Parametri regolabili
- ▶ Uscita Cuffie con Controllo di Livello
- ▶ Uscite Principali XLR con Controllo del Volume
- ▶ VU Meter Stereo con 2 Barre da 6 LED
- ▶ Struttura Leggera e Robusta per la Massima Flessibilità e Portabilità

2.4. MIOMIX 202UFX

DESCRIZIONE GENERALE

MioMix 202UFX è un mixer a 4 canali con multi-effetto digitale e interfaccia audio USB ideale per tutte le piccole applicazioni di home recording, esecuzioni dal vivo e Podcasting che richiedono qualità professionale e massima portabilità. I due ingressi Mic sono dotati di preamplificatore a basso rumore con possibilità di adattarsi alle principali sorgenti sonore come microfoni a condensatore – grazie all'alimentazione

Phantom +48V, microfoni dinamici, ingressi di linea e ad alta impedenza (chitarre, bassi, ecc.). L'ingresso stereo di linea permette di collegare tastiere, lettori CD, console DJ, tablet, smart-phones, ecc. Il multi effetto digitale a 24-bit/48kHz con 16 effetti preset-tati (Reverberi Hall/Room/Plate, Delay, Eco, Chorus, ecc.) migliora le vostre performance e permette di regolare fino a due parametri per ciascun effetto. La scheda audio USB a 24-bit/96kHz stereo permette la connessione a qualsiasi computer per registrare o riprodurre file audio di qualità. Uno strumento indispensabile e affidabile per tutte le piccole applicazioni audio.

CARATTERISTICHE PRINCIPALI

- ▶ 4 Canali in Totale
- ▶ 2 Canali Mic/Line con Preamp. a Basso Rumore, Connettore Combo, Selezione Ingressi Hi-Z per chitarre, Alimentazione Phantom +48V, Indicatore di Picco
- ▶ 1 Canale Stereo di Linea con Jack da 6,3mm, Adattatore Pad +/-10dB e Indicatore di Picco
- ▶ EQ 2-Bande sui Canali 1 e 2
- ▶ Effetto Digitale a 24-bit/48kHz con 16 Preset, TAP-Tempo e fino a 2 Parametri regolabili
- ▶ Scheda Audio Stereo USB a 24-bit/96kHz con Controllo di Livello
- ▶ Uscita Cuffie con Controllo di Livello
- ▶ Uscite Principali XLR con Controllo del Volume
- ▶ VU Meter Stereo con 2 Barre da 6 LED
- ▶ Struttura Leggera e Robusta per la Massima Flessibilità e Portabilità

2.5. MIOMIX 202M

DESCRIZIONE GENERALE

MIOMIX 202M è un mixer a 4 canali con lettore USB ideale per tutte le piccole applicazioni di home recording, esecuzioni dal vivo e Podcasting che richiedono qualità professionale e massima portabilità. I due ingressi Mic sono dotati di preamplificatore a basso rumore con possibilità di adattarsi alle principali sorgenti sonore come microfoni a condensatore – grazie all'alimentazione Phantom +48V, microfoni dinamici, ingressi di linea e ad alta impedenza (chitarre, bassi, ecc.). L'ingresso stereo di linea permette di collegare tastiere, lettori CD, console DJ, tablet, smart-phones, ecc. Il lettore USB e BT accetta file in formato WAV, MP3, WMA e FLAC, e streaming audio wireless (BT). L'effetto eco digitale con qualità professionale arricchisce le vostre performance consentendo di regolare velocità e numero di ripetizioni. Uno strumento indispensabile e affidabile per tutte le piccole applicazioni audio.

CARATTERISTICHE PRINCIPALI

- ▶ 4 Canali in Totale
- ▶ 2 Canali Mic/Line con Preamp a Basso Rumore, Connettore Combo, Selezione Ingressi Hi-Z per chitarre, Alimentazione Phantom +48V, Indicatore di Picco
- ▶ 1 Canale Stereo di Linea con Jack da 6,3mm, Adattatore Pad +/-10dB e Indicatore di Picco
- ▶ Lettore/Registratore USB in (WAV, MP3, WMA, FLAC e streaming audio wireless BT)

- ▶ EQ 2-Bande sui Canali 1 e 2
- ▶ Effetto Eco Digitale con regolazione delle Ripetizioni, Ritardo e Livello
- ▶ Controllo di Livello del Lettore USB
- ▶ Uscita Cuffie con Controllo di Livello
- ▶ Uscite Principali XLR con Controllo del Volume
- ▶ VU Meter Stereo con 2 Barre da 6 LED
- ▶ Struttura Leggera e Robusta per la Massima Flessibilità e Portabilità

2.6. MIOMIX 104

DESCRIZIONE GENERALE

MIOMIX 104 è un mixer a 5 canali ideale per tutte le piccole applicazioni di home recording, esecuzioni live e Podcasting che richiedono qualità professionale e massima portabilità. L'ingresso Mic è dotato di un preamplificatore noise-less con possibilità di adattarsi alle principali sorgenti sonore come microfoni a condensatore – grazie all'alimentazione Phantom +48V, microfoni dinamici, ingressi di linea e ad alta impedenza (chitarre, bassi, ecc.). Gli ingressi stereo di linea permettono di collegare tastiere, lettori CD, console DJ, tablet, smart-phones, ecc. L'effetto eco digitale con qualità professionale arricchisce le vostre performance consentendo di regolare velocità e numero di ripetizioni. Uno strumento indispensabile e affidabile per tutte le piccole applicazioni audio.

CARATTERISTICHE PRINCIPALI

- ▶ 5 Canali in Totale
- ▶ 1 Canale Mic/Line con Preamp a Basso Rumore, Connettore Combo, Selezione Ingressi Hi-Z per chitarre, Alimentazione Phantom +48V, Indicatore di Picco
- ▶ 1 Canale Stereo di Linea con Jack da 6,3mm, Adattatore Pad +4/-10dB e Indicatore di Picco
- ▶ 1 Canale Stereo di Linea Line con RCA e Mini-Jack Stereo da 3mm
- ▶ EQ 2-Bande sui Canali da 1 a 3
- ▶ Effetto Eco Digitale con regolazione delle Ripetizioni, Ritardo e Livello
- ▶ Uscita Cuffie con Controllo di Livello
- ▶ Uscite Principali XLR con Controllo del Volume
- ▶ VU Meter Stereo con 2 Barre da 6 LED
- ▶ Struttura Leggera e Robusta per la Massima Flessibilità e Portabilità

3. CONNESSIONI AUDIO

Saranno necessari più cavi per le varie connessioni da e verso il mixer. Fare riferimento alle immagini sotto che mostrano il cablaggio interno di questi cavi. Assicurarsi di utilizzare solo cavi di alta qualità.

3.1. Connessioni RCA

Utilizzare cavi RCA per collegare sorgenti stereo sbilanciate con connettori di uscita RCA agli ingressi stereo RCA del mixer (MIOMIX 104 CH 4-5 / MIOMIX 204FX CH 5-6 / MIOMIX 404FX CH 7-8) o per collegare le uscite stereo RCA del mixer (MIOMIX 404FXM REC OUT) agli ingressi stereo RCA di dispositivi esterni.

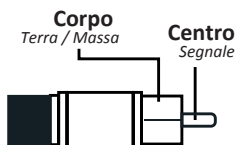

**MIOMIX 104 CH 4-5
MIOMIX 204FX CH 5-6
MIOMIX 404FX CH 7-8**

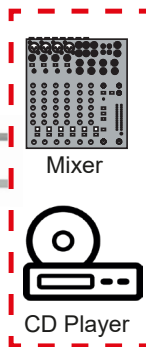

MIOMIX 404FXM (REC OUT)

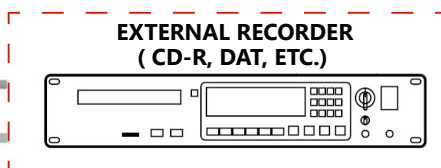

3.2. Connessione Mini Jack Stereo (3,5mm)

Utilizzare connettori Mini Jack Stereo (3,5 mm) per collegare sorgenti stereo di dispositivi esterni come laptop, smartphone, ecc. all'ingresso dedicato. (MIOMIX 104 CH 4-5 / MIOMIX 204FX CH 5-6 / MIOMIX 404FX CH 7-8)

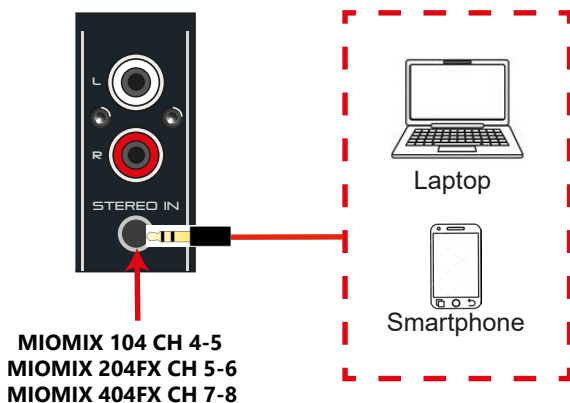

ATTENZIONE: Si suggerisce di non utilizzare contemporaneamente gli ingressi stereo RCA e Mini Jack Stereo.

3.3. Connessioni JACK

Utilizzare connettori jack mono 1/4 "per collegare sorgenti stereo sbilanciate di dispositivi esterni come strumenti musicali, ecc.

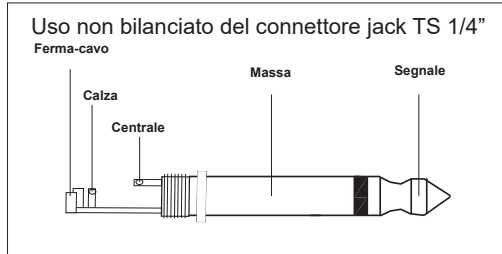

MIOMIX 104 CH 2-3
 MIOMIX 202M CH 3-4
 MIOMIX 202UFX CH 3-4
 MIOMIX 204FX CH 3-4
 MIOMIX 404FX CH 5-6
 MIOMIX 404FXM CH 7-8



Electronic Keyboard

I connettori jack mono da 1/4" possono essere utilizzati in tutti i mixer della serie MIOMX per gli ingressi MIC/INST.

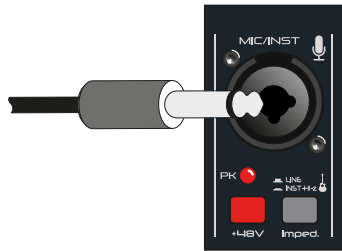

Questi ingressi sono prese combinate per JACK 1/4 " / XLR . Si possono inserire anche connettori Jack bilanciati da 1/4 " come illustrato di seguito:

Balanced use of 1/4" jack TS connector

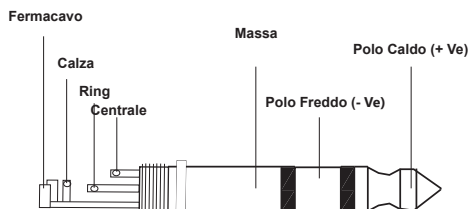

3.4. Connessioni XLR

Gli ingressi MIC/INST accettano connettori XLR bilanciati o jack bilanciati / sbilanciati da 1/4 " con segnali di livello Line o Inst. Nel caso del cavo XLR bilanciato il pin-out sarà il seguente:

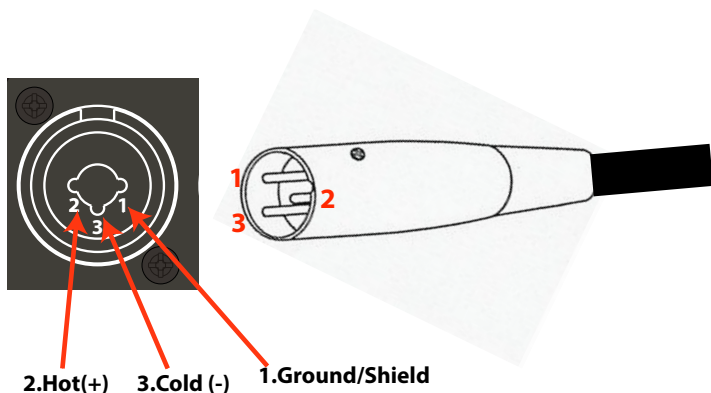

Nel caso di utilizzo sbilanciato, i pin 1 e 3 verranno saltati.

Per le uscite MAIN OUT L/MAIN OUT R devono essere utilizzati cavi con connettori XLR femmina per il collegamento a diffusori esterni come mostrato nella figura seguente.

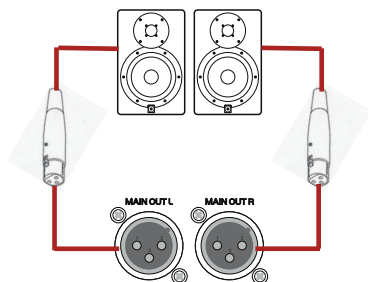

4. INGRESSI MONO MIC/INST

Tutti i mixer della serie MIOMIX hanno da 1 a 4 ingressi mono MIC/INST a seconda del modello.

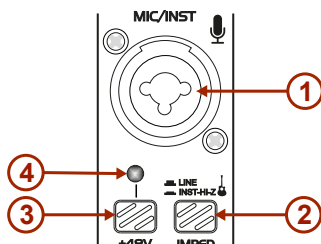

1) INGRESSI COMBO

Queste prese di ingresso accettano connettori JACK da 1/4" e XLR (bilanciati / sbilanciati).

2) SELETTORI MIC/LINE

Consentono di selezionare tra un ingresso per Microfono/Linea o INST-HI-Z (Chitarra elettrica, Basso elettrico).

3) SELETTORI PER ALIMENTAZIONE PHANTOM +48V

Nel caso si desideri collegare un microfono a condensatore professionale che necessitano di ALIMENTAZIONE PHANTOM, premere questo pulsante per abilitare l'alimentazione +48v sull'ingresso desiderato. L'indicatore LED posto sopra il pulsante si illumina quando la Phantom risulta attiva.

4) INDICATORI PER ALIMENTAZIONE PHANTOM +48V

Questi LED, quando sono accesi, indicano che l'alimentazione PHANTOM è stata attivata sul canale corrispondente.

4.1. Controlli degli ingressi Mono MIC/INST

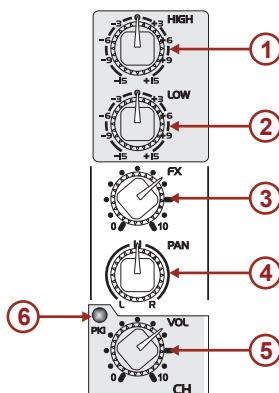

1) CONTROLLI HIGH

Questi controlli regolano la quantità di alte frequenze per ciascun canale.

2) CONTROLLI LOW

Questi controlli regolano la quantità di basse frequenze per ciascun canale.

3) CONTROLLI FX

Questi controlli regolano la quantità di effetto per ciascun canale.

4) CONTROLLI PAN

Questi controlli impostano la quantità di segnale del canale inviata ai canali di uscita Destro e Sinistro, consentendo di spostare in modo omogeneo la sorgente del segnale nell'arco dell'immagine stereo. Ruotando la manopola completamente a sinistra o a destra è possibile indirizzare il segnale rispettivamente alle uscite Sinistra e Destra.

5) CONTROLLI VOLUME DEL SINGOLO CANALE

Questi controlli regolano il livello del volume per ciascun canale.

6) INDICATORI PEAK

Quando il LED "Peak" lampeggia, indica che il segnale di ingresso è troppo alto. Ruotare la manopola del volume del canale verso sinistra per ridurre il volume.

👉 **NOTA: Nel Modello MIOMIX 104 questi controlli sono presenti nel canale Stereo CH 2-3.**

5. INGRESSI STEREO

Tutti i mixer della serie MIOMIX hanno da 1 o 2 ingressi Stereo a seconda del modello.

5.1. Ingressi Stereo Jack TS

Tutti i mixer della serie MIOMIX hanno questo tipo di ingresso stereo.

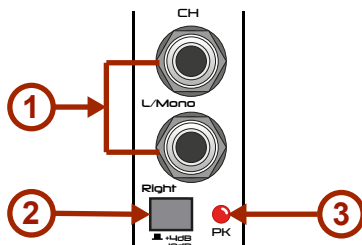

1) INGRESSO STEREO JACK TS

Ingresso stereo jack da 1/4 "che può essere utilizzato con tastiere elettroniche, strumenti pre-amplificati o processori , batterie elettroniche, etc.

2) SELETTORE SENSIBILITA' SEGNALE DI INGRESSO

A seconda dell'ampiezza del segnale audio in ingresso, questo selettore può essere impostato a +4dB oppure a -10dB. Se in ingresso si ha un segnale audio basso il selettore dovrebbe essere impostato su -10dB altrimenti va impostato su +4dB.

3) INDICATORE PEAK

Quando il LED "Peak" lampeggia, indica che il segnale di ingresso è troppo alto. Ruotare la manopola del volume del canale verso sinistra per ridurre il volume.

 **NOTA: Nel Modello MIOMIX 104 l'indicatore (LED) PK non è presente in questa sezione di pannello.**

5.2. Controlli per ingressi Stereo Jack TS

In tutti i mixer della serie MIOMIX, eccetto che per il MIOMIX 104, i controlli per gli ingressi stereo di tipo Jack TS sono i seguenti:

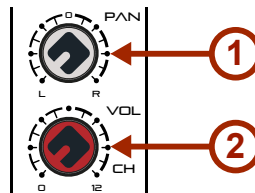

1) CONTROLLI PAN

Questi controlli impostano la quantità di segnale del canale inviata ai canali di uscita Destro e Sinistro, consentendo di spostare in modo omogeneo la sorgente del segnale nell'arco dell'immagine stereo. Ruotando la manopola completamente a sinistra o a destra è possibile indirizzare il segnale rispettivamente alle uscite Sinistra e Destra

2) CONTROLLI VOLUME PER IL CANALE

Questi controlli regolano il livello del volume del canale.

5.3. Ingressi stereo RCA e Mini Jack

Questi tipi di ingresso sono presenti solo nei modelli MIOMIX 104, MIOMIX 204FX e MIOMIX 404FX.

1) INGRESSO RCA STEREO

2) INGRESSO MINI JACK STEREO

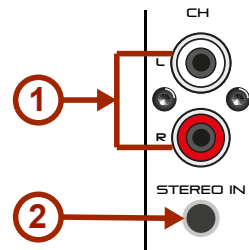

5.4. Controlli per Ingressi stereo RCA e Mini Jack

Questi tipi di controlli sono presenti nei modelli MIOMIX 204FX e MIOMIX 404FX. Per quanto riguarda il modello MIOMIX 104 fare riferimento al paragrafo "5.2. Controlli per ingressi Stereo Jack TS" on page 51.

1) CONTROLLO VOLUME CANALE

Questo controllo regola il livello del volume del canale

2) SELETTORE MONO/STEREO

Seleziona la modalità del segnale audio di uscita (Mono/Stereo)

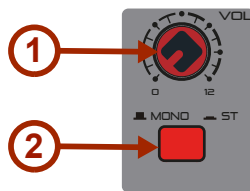

6. USCITE MIXER

Tutti i mixer della serie MIOMIX hanno diversi tipi di uscite per il segnale audio.

6.1. Uscite Main L/R

Queste sono uscite a livello di linea bilanciate. Le uscite XLR sono etichettate MAIN OUT L "e" MAIN OUT R", che fanno riferimento alle uscite principali sinistra e destra. Queste uscite possono essere collegate ai rispettivi ingressi (L/R) di amplificatore, di un sistema PA, di diffusori, etc.

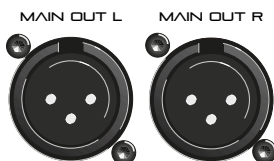

6.2. Uscita Stereo per Cuffie

Una coppia standard di cuffie stereo può essere collegata alla presa PHONES.

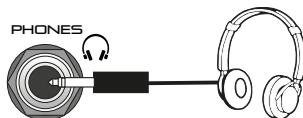

 **ATTENZIONE:** Non bisogna ascoltare la musica ad alto volume con le cuffie per lunghi periodi di tempo. Ciò potrebbe causare danni all'udito.

6.3. Controlli Volume per le uscite MAIN L/R e Cuffie

I livelli di volume per le uscite MAIN LR e per le cuffie possono essere regolati utilizzando i rispettivi controlli.



6.4. Uscita Stereo REC OUT (MIOMIX 404FXM)

Questa uscita stereo RCA è presente solo nel modello MIOMIX 404FXM. Il livello del volume di questa uscita viene regolato dal controllo MAIN OUT



6.5. VU Meter

Tutti i mixer della Serie MIOMIX sono corredati di un VU Meter a LED il quale dà l'indicazione sull'intensità del segnale audio di uscita.

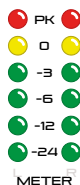

7. CONNESSIONE USB (MIOMIX 202 UFX)

Il mixer MIOMIX 202 UFX è equipaggiato di una scheda audio Input/ Output stereo USB a 24 bit / 96kHz la quale, consente di collegarsi a un computer e registrare o riprodurre file audio di alta qualità. La connessione USB posta sul pannello posteriore del mixer può essere usata anche semplicemente per l'alimentazione del mixer, collegando il cavo USB all'adattatore in dotazione.



Quando il mixer viene collegato direttamente al computer utilizzando il cavo USB in dotazione, l'alimentazione viene fornita dal computer stesso.



In entrambi i casi il LED Verde [POWER ON] posto in alto a sinistra sul pannello frontale si accende.

Quando si collega il computer al connettore USB 2.0, assicurarsi di osservare i seguenti punti. In caso contrario si rischia di bloccare il computer e corrompere o perdere i dati. Se il computer o il mixer si blocca, riavviare il software applicativo o il sistema operativo del computer oppure non collegare il mixer e riaccenderlo.

- ▶ Utilizzare un cavo USB di tipo AB. Il cavo USB 3.0 non può essere utilizzato.
- ▶ Prima di collegare il computer al terminale USB 2.0, uscire da qualsiasi modalità di risparmio energetico del computer (come sospendi, standby, etc.).
- ▶ Non è necessario installare alcun driver dedicato per questa porta audio USB 2.0. E' sufficiente collegare per usare. Per il primo utilizzo, il computer troverà un nuovo hardware. Quando necessario, seguire le operazioni per completare tutte le installazioni come indicato dal computer fino al riconoscimento da parte del computer. A questo punto,, la scheda audio esterna USB 2.0 è pronta per l'uso.
- ▶ La scheda audio esterna USB 2.0 è denominata USB AUDIO 24B1T. È utilizzabile con sistemi operativi Windows XP o successivi e MAC OSX. Dopo il riconoscimento della scheda audio esterna da parte del computer, si sceglie come dispositivo di input e output audio corrente nelle proprietà del dispositivo audio. Se non può essere impostato automaticamente, è necessario immettere le proprietà del dispositivo audio del computer, quindi selezionare "USB AUDIO 24 Bit" nell'elenco dei dispositivi audio di input e output.
- ▶ Per garantire la migliore qualità del suono, si consiglia di impostare il volume di input e output nelle proprietà audio del computer al massimo.

7.1. Controlli per la comunicazione USB (MIOMIX 202UF-X)

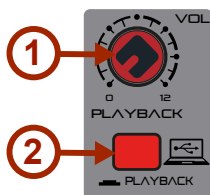

1) CONTROLLO LIVELLO VOLUME

Questo controllo regola il livello del volume dell'audio proveniente da USB.

2) PULSANTE PLAYBACK

Se si sta utilizzando un programma su computer che permette la registrazione, quando questo pulsante è premuto, il segnale audio proveniente dal computer, oltre ad essere inviato all'uscita cuffie e all'uscita principale, viene reinviato al computer attraverso l'interfaccia USB. Se il pulsante [PLAYBACK] non è premuto, il segnale audio proveniente dal computer viene trasmesso solo all'uscita principale e all'uscita cuffie.

8. PROCESSORE DIGITALE MULTI EFFETTO

Tutti i mixer della serie MIOMIX, ad eccezione dei modelli MIOMIX 104 e MIOMIX 202M, sono corredati con un multi effetto digitale a 24-bit/48kHz con 16 effetti presetati (Reverberi Hall/Room/Plate, Delay, Eco, Chorus, ecc.). Di seguito viene riportata la lista degli effetti:

1 HALL	5 REVERSE	9 ECHO	13 DETUNE
2 ROOM	6 EARLY REFL.	10 CHORUS	14 PITCH SHIFTER
3 PLATE	7 AMBIENCE	11 FLANGER	15 DELAY + REVERB
4 GATED	8 DELAY	12 PHASER	16 CHORUS + REVERB

La sezione effetti di ogni modello comprende alcuni controlli:

8.1. Display 2 x 7 Segmenti e VU METER effetto

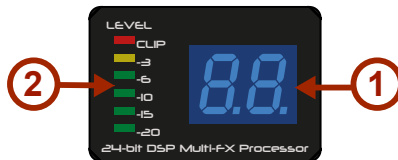

1) DISPLAY 2 X 7 SEGMENT

Il display indica il numero dell'effetto correntemente selezionato e i valori di parametri correlati all'effetto durante l'impostazione.

2) VU METER EFFETTO

Il VU Meter a LED dà l'indicazione sull'intensità dell'effetto.

8.2. Controllo livello dell'effetto



Questa manopola serve per regolare il livello dell'effetto.

8.3. Selezione Effetti

Per effettuare la selezione di uno dei 16 effetti preimpostati bisogna utilizzare la seguente manopola:



Ruotando la manopola verso destra o verso sinistra si potrà scegliere l'effetto desiderato. Il display visualizzerà il numero dell'effetto selezionato in modo lampeggiante. Per confermare il numero ed attivare il nuovo effetto bisognerà premere la manopola. Se entro 5 secondi non viene effettuata la conferma, il display tornerà a visualizzare il numero dell'effetto corrente.



8.4. Pulsante TAP TEMPO



Utilizzando questo pulsante si possono impostare le regolazioni di alcuni parametri relativi ad ogni effetto. Quando il pulsante [TAP TEMPO] viene premuto, il display visualizza il valore corrente del parametro relativo all'effetto e i due punti decimali sul display lampeggiano. Quando si impostano i parametri relativi al tempo, bisogna premere 2 o più volte il pulsante [TAP TEMPO] per determinare l'intervallo di tempo che verrà visualizzato sul display. Il LED [TAP TEMPO] lampeggerà secondo l'intervallo di tempo selezionato. La regolazione effettuata sui ciascun parametro verrà attivata immediatamente. Se entro 5 secondi non viene effettuata nessuna ulteriore regolazione, il display tornerà a visualizzare il numero dell'effetto corrente.

La tabella riportata di seguito contiene tutti gli effetti con i relativi parametri:

8.5. Tabella Effetti e Parametri

N.	EFFETTO	PROG.	Valore Min.	Valore Max.	TAP	Val Min	Val Max	TAP LED
1	HALL	Tempo Reverb	01 (Circa 1.0 sec)	10 (Circa 8.0 sec)	Brilliantezza	OFF	ON	ON/OFF
2	ROOM	Tempo Reverb	01 (Circa 0.5 sec)	10 (Circa 4.0 sec)	Brilliantezza	OFF	ON	ON/OFF
3	PLATE	Tempo Reverb	01 (Circa 0.5 sec)	10 (Circa 5.0 sec)	Brilliantezza	OFF	ON	ON/OFF
4	GATED	Tempo Reverb	01 (Circa 0.1 sec)	10 (Circa 1.0 sec)	Brilliantezza	OFF	ON	ON/OFF
5	REVERSE	Tempo Reverb	01 (Circa 0.1 sec)	10 (Circa 1.0 sec)	Brilliantezza	OFF	ON	ON/OFF
6	EARLY REFLECT.	Dimens. Stanza	01 (Piccola)	10 (Extra Larga)	Brilliantezza	OFF	ON	ON/OFF
7	AMBIENCE	Dimens. Area	01 (Piccola)	10 (Extra Larga)	Brilliantezza	OFF	ON	ON/OFF
8	DELAY	No. di ripetizioni	01 (risposta minima)	20 (risposta massima)	Intervallo di Tempo (BPM)	07 (72 BPM)	60 (600 BPM)	Lampeggio BPM Tempo
9	ECHO	No. di ripetizioni	01 (risposta minima)	40 (risposta massima)	Intervallo di Tempo (BPM)	07 (72 BPM)	60 (600 BPM)	Lampeggio BPM Tempo
10	CHORUS	Intensità (Depth)	01 (1%)	99 (99%)	Tempo (LFO-Speed)	02 (24 BPM)	48 (480 BPM)	Lampeggio MOD Speed
11	FLANGER	Intensità (Depth)	01 (1%)	99 (99%)	Tempo (LFO-Speed)	02 (24 BPM)	48 (480 BPM)	Lampeggio MOD Speed
12	PHASER	Intensità (Depth)	01 (1%)	99 (99%)	Tempo (LFO-Speed)	02 (24 BPM)	48 (480 BPM)	Lampeggio MOD Speed
13	DETUNE	Diffusione Detune	01 (1%)	99 (99%)	2° Voce Delay	05 (corto 5 ms)	50 (lungo 50 ms)	ON/OFF
14	PITCH SHIFT	Semitoni Step	-12 (1 ottava sotto)	+12 (1 ottava sopra)	Detune	OFF (0%)	ON (25%)	ON/OFF
15	DELAY + REV	Rapporto	-9 (90% Dly; 10%Rev)	+9 (10% Dly; 90%Rev)	DLY Tempo (BPM)	11 (116 BPM)	60 (600 BPM)	Lampeggio BPM Tempo
16	CHORUS + REV	Rapporto	-9 (90% Ch; 10%Rev)	+9 (10% Ch; 90%Rev)	Reverb Tempo	12 (Corto 1.2 s)	24 (Lungo 2.4 s)	ON/OFF

9. ECO DIGITALE (MIOMIX 104 - MIOMIX 202M)

I modelli MIOMIX 104 e MIOMIX 202M hanno un effetto eco digitale di qualità professionale con regolazione della velocità e del numero di ripetizioni.

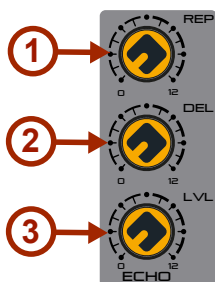

1) MANOPOLA RIPETIZIONI ECO

Utilizzando questa manopola si può regolare il numero delle ripetizioni dell'eco.

2) MANOPOLA DELAY ECO

Utilizzando questa manopola si può regolare l'intervallo di tempo tra le ripetizioni dell'eco.

3) MANOPOLA LIVELLO ECO





Utilizzando questa manopola si può regolare il livello dell'effetto eco.

10. MEDIA PLAYER & BT AUDIO STREAMING

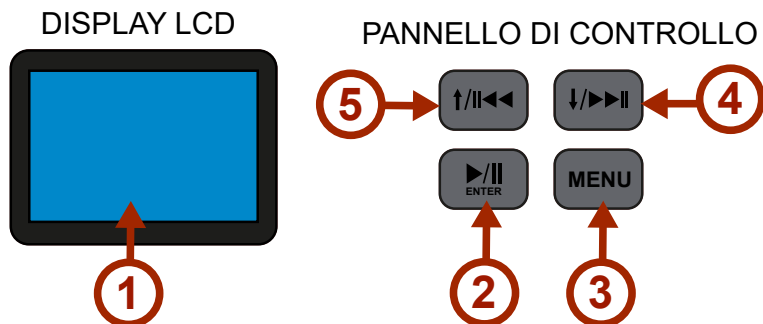
I modelli MIOMIX 202M e MIOMIX 404FXM sono dotati di un lettore multimediale che consente di utilizzare questo sistema anche senza fonti audio o cavi: basta collegare lo smartphone o il tablet tramite "BT Audio Streaming" ed il gioco è fatto. C'è anche una presa USB per collegare i tuoi dispositivi USB. Il lettore accetta lo streaming audio in qualsiasi formato tramite BT. Nel caso di USB, riproduce file audio in formato WAV, MP3, WMA e FLAC.

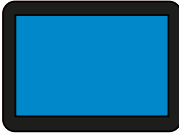
10.1. Display LCD e Pannello di Controllo



(1)		Questo display LCD personalizzato mostra tutte le informazioni relative alle funzioni selezionate e/o al brano in riproduzione.
(2)		Questo pulsante si utilizza per mettere in riproduzione o in pausa un brano sia su supporto USB sia in BT Audio Streaming. Questo pulsante si utilizza anche quando bisogna dare conferma all'accesso a funzioni a settaggi ed a operazioni effettuate.
(3)		Questo pulsante, quando viene premuto, permette l'accesso al menu principale o all'eventuale sottomenu della funzione corrente.
(4)		Durante la riproduzione di brani da supporto USB o da BT Audio Streaming questo pulsante consente di passare al brano successivo. Questo pulsante consente la navigazione da sinistra a destra o verso il basso per la selezione delle funzioni all'interno dei menu. Se si preme e si mantiene premuto questo pulsante durante la riproduzione di un brano, si aumenta il volume dell'audio.
(5)		Durante la riproduzione di brani da supporto USB o da BT Audio Streaming questo pulsante consente di tornare al brano precedente. Questo pulsante consente la navigazione da destra a sinistra o verso l'alto per la selezione delle funzioni all'interno dei menu. Se si preme e si mantiene premuto questo pulsante durante la riproduzione di un brano, si diminuisce il volume dell'audio.

II. MENU PRINCIPALE MEDIA PLAYER

Dopo l'accensione del Mixer, se si preme il pulsante [MENU], il display visualizza le seguenti opzioni:

1) **BT**

Selezionando questa opzione si ha la possibilità di ascoltare brani tramite "BT Audio Streaming".

2) **MSC**

Selezionando questa opzione si ha la possibilità di ascoltare brani tramite "da supporto USB".

3) REC

Questa funzione consente di registrare le proprie performance direttamente su supporto USB.

4) PC

Nei modelli MIOMIX 202M e MIOMIX 404FXM questa funzione è disabilitata.

Per selezionare le funzioni sopra citate, utilizzare i pulsanti  e/o  e quindi confermare la scelta con il pulsante  ENTER.

II.1. Uso della connessione per "BT Audio Streaming"

Per riprodurre musica da un dispositivo con funzione "BT Audio Streaming", questo deve essere prima associato.

ASSOCIAZIONE (PAIRING)

Dopo aver selezionato l'opzione "BT" dal menu principale, il Mixer si metterà in attesa dell'associazione del dispositivo remoto (Smartphone, Tablet, etc.) visualizzando il simbolo della funzione "BT Audio Streaming".



A questo punto attivare la modalità "BT Audio Streaming" sullo smartphone o tablet. Un dispositivo chiamato "BT-Speaker" verrà mostrato tra i vari dispositivi disponibili. Selezionare il dispositivo e avviare il processo di abbinamento.

Dopo aver completato l'operazione, il display visualizzerà "CONNECT BT PAUSE" per indicare che l'abbinamento è stato effettuato. A questo punto se si avvia la riproduzione di un brano dal dispositivo remoto, il display del Mixer visualizzerà "CONNECT BT PLAY" e si potrà ascoltare il brano usando le cuffie o dei diffusori collegati al mixer.

E' possibile utilizzare i pulsanti  e  e  ENTER del mixer come spiegato nel paragrafo "10.1. Display LCD e Pannello di Controllo" a pagina 58.

II.2. Utilizzo di unità USB

Quando si inserisce un'unità USB nella presa, il lettore legge automaticamente il contenuto e riproduce la prima traccia in ordine crescente oppure, riavvia la riproduzione dall'ultima traccia ascoltata precedentemente in modalità "ALL" (o in un'altra modalità quando viene modificata). Il display mostra il tempo trascorso del brano corrente in riproduzione, il nome del brano e l'eventuale cartella di appartenenza.

Se si preme il pulsante [MENU] il display visualizzerà diverse opzioni che saranno selezionabili utilizzando i pulsanti  e  e quindi confermando la scelta con il pulsante  ENTER. Le opzioni disponibili sono le seguenti:

PLAY MODE
EQ MODE
DISK ROOT
DELETE FILE
RETURN

PLAY MODE

Selezionando questa opzione si può scegliere la modalità di riproduzione per i brani contenuti in una USB Flash Drive.

- ▶ **All Play:** il lettore legge automaticamente il contenuto della USB Flash Drive e riproduce ciclicamente le tracce in ordine crescente.
- ▶ **One Device:** Questa funzione non è attiva nella presente Versione Software.
- ▶ **One Play:** Il lettore riproduce ciclicamente il brano corrente.
- ▶ **Random Play:** Il lettore riproduce casualmente i brani contenuti in una USB Flash Drive.
- ▶ **Return:** Questa opzione consente di tornare al menu precedente.

EQ MODE

Quando si accede a questa opzione del menu si ha la possibilità di scegliere uno dei preset di equalizzazione disponibili e quindi, ascoltare il suono del brano in riproduzione nel modo desiderato. I preset disponibili sono i seguenti.

Normal; Rock; Pop; Classic; Jazz; Country;

Se si seleziona l'opzione **Return** si torna al menu precedente

DISK ROOT

Questa opzione consente di selezionare il brano da riprodurre. La selezione può avvenire soltanto nella root principale .

DELETE FILE

Utilizzando questa opzione, si effettua la cancellazione del brano corrente.

RETURN

Utilizzando questa opzione, il display tornerà a visualizzare la videata principale.

II.3. Registrazione

Ci sono vari modi per accedere alla funzione di registrazione:

- ▶ Se si inserisce una USB Flash Drive vuota, bisogna premere il pulsante **[MENU]** e quindi, selezionare l'opzione **[REC]**.
- ▶ Se la USB Flash Drive è già inserita e, un brano è in riproduzione, premere e mantenere premuto il pulsante  **ENTER** . A questo punto, selezionare l'opzione **[REC]**.
- ▶ Premere e mantenere premuto il pulsante **[MENU]**.

Una volta entrati nella funzione recording Il display visualizzerà:

ENC_PAUSE
USB (00:00:00)

Per attivare la registrazione premere il pulsante  ENTER. Il display visualizzerà:

ENC_START
USB (00:00:00).

Il timer sotto la scritta “**ENC_START**” comincerà ad incrementare.

Per mettere in pausa la registrazione premere ancora il pulsante  ENTER.

Per fermare la registrazione premere il pulsante **[MENU]**. Il display visualizzerà:

ENC_STOP

Per tornare alla videata principale premere e mantenere premuto il pulsante  ENTER.

Quando si effettua la prima registrazione, il mixer crea una cartella nella USB Flash Drive. Il nome della cartella è **JL_REC**.

Tutte le registrazioni saranno salvate in formato MP3 (Campionamento a 48 KHz /128 kbps bit rate) nella suddetta cartella. Il nome di ogni registrazione è **FILEnnnn** (nnnn = numero da 0001 a 9999).

12. SPECIFICHE

MIOMIX 104	
Conessioni di Ingresso	XLR/Jack Combo Bilanciato (Canale 1) Jack da 6.3mm Bilanciato (Canali 2-3) RCA Stereo, Mini-Jack Stereo da 3mm (Canali 4-5)
Conessioni di Uscita	XLR Bilanciato (Uscite MAIN L-R) Jack Stereo da 6.3mm (Phones)
Funzioni Canale 1	Alimentazione Phantom +48V Selettore Impedenza (Line/Hi-Z) EQ 2-Bande (80Hz/12kHz +/-15dB) Livello Manda Effetto Posizione Pan Volume di Canale LED Indicatore di Picco
Funzioni Canali 2-3	Selettore Impedenza (+4/-10dB) EQ 2-Bande (80Hz/12kHz +/-15dB) Livello Manda Effetto Posizione Pan Volume di Canale LED Indicatore di Picco
Funzioni Canali 4-5	Posizione Pan Volume di Canale
Funzioni Effetto	Regolazione Numero di Ripetizioni Eco Regolazione Tempo di Ritardo Eco Regolazione Livello Eco
VU Meter	Indicatore di Livello 2x6 LED
Livello Massimo di Uscita	3 Vrms
Risposta in Frequenza	+/-0.5dB, 20Hz-20kHz
Intervallo Dinamico	102dB
THD+N @ 1kHz:	≤0.003%
Crosstalk Stereo	92dB
Alimentazione	DC 5V, 1A
Consumo	Max. 2.5W
Dimensioni (LxPxA):	138 x 165 x 66 mm
Dimensioni Imballo (LxPxA)	270 x 205 x 90 mm
Peso netto	0.8kg
Peso Lordo	1.0kg

I nostri prodotti sono soggetti a modifiche. Le caratteristiche tecniche sono soggette a modifiche senza preavviso.

MIOMIX 202M	
Connessioni di Ingresso	XLR/Jack Combo Bilanciato (Canali 1-2) Jack da 6.3mm Bilanciato (Canali 3-4)
Connessioni di Uscita	XLR Bilanciato (Uscite MAIN L-R) Jack Stereo da 6.3mm (Cuffie)
Funzioni Canali 1-2	Alimentazione Phantom +48V Selettore Impedenza (Line/Hi-Z) EQ 2-Bande (80Hz/12kHz +/-15dB) Livello Manda Effetto Posizione Pan Volume di Canale LED Indicatore di Picco
Funzioni Canali 3-4	Selettore Impedenza (+4/-10dB) EQ 2-Bande (80Hz/12kHz +/-15dB) Livello Manda Effetto Posizione Pan Volume di Canale LED Indicatore di Picco
Tasti Lettore USB:	Up/Rewind, Down/Forward, Play/Pause/Enter, Menu
Funzioni Lettore USB	Streaming BT, Lettore Musica, Registratore Audio, Selezione Curva EQ
Formati File Lettore	WAV, MP3, WMA, FLAC e streaming audio wireless BT
Formato Drive USB	Formato FAT32 – max 64 GByte
Formato File Registratore	MP3 (48kHz/16bit @ 128Kbps)
Funzioni Effetto	Regolazione Numero di Ripetizioni Eco Regolazione Tempo di Ritardo Eco Regolazione Livello Eco
VU Meter	Indicatore di Livello 2x6 LED
Livello Massimo di Uscita	3 Vrms
Risposta in Frequenza	+/-0.5dB, 20Hz-20kHz
Intervallo Dinamico	102dB
THD+N @ 1kHz:	≤0.003%
Crosstalk Stereo	92dB
Alimentazione	DC 5V, 1A
Consumo	Max. 2.5W
Dimensioni (LxPxA):	166 x 165 x 66 mm
Dimensioni Imballo (LxPxA)	300 x 208 x 87 mm
Peso netto	0.9kg
Peso Lordo	1.2kg

I nostri prodotti sono soggetti a modifiche. Le caratteristiche tecniche sono soggette a modifiche senza preavviso

MIOMIX 202UFX	
Connessioni di Ingresso	Balanced XLR/Jack Combo (Channel 1-2) Balanced ¼" Jack (Channel 3-4)
Connessioni di Uscita	Balanced XLR (Main Out L-R) Stereo ¼" Jack (Phones)
Connessione USB	Femmina Tipo-B,
Funzioni Canali 1-2	Alimentazione Phantom +48V Selettore Impedenza (Line/Hi-Z) EQ 2-Bande (80Hz/12kHz +/-15dB) Livello Manda Effetto Posizione Pan Volume di Canale LED Indicatore di Picco
Funzioni Canali 3-4	Selettore Impedenza (+4/-10dB) EQ 2-Bande (80Hz/12kHz +/-15dB) Livello Manda Effetto Posizione Pan Volume di Canale LED Indicatore di Picco
Scheda Audio I/O USB	Streaming Stereo Input/Output fino a 24-bit/96kHz, Dispositivo USB di Classe 2.0
Effetto Digitale	24-bit Sigma-Delta, 256 sovra-campionamenti a 48kHz
VU Meter	Indicatore di Livello 2x6 LED
Livello Massimo di Uscita	3 Vrms
Risposta in Frequenza	+/-0.5dB, 20Hz-20kHz
Intervallo Dinamico	102dB
THD+N @ 1kHz:	≤0.003%
Crosstalk Stereo	92dB
Alimentazione	DC 5V, 1A
Consumo	Max. 2.5W
Adattatore di Tensione	100-240Vac – 0.15A / 5Vcc – 1A Max (adattatore incluso)
Dimensioni (LxPxA):	166 x 165 x 66 mm
Dimensioni Imballo (LxPxA)	280 x 205 x 93 mm
Peso netto	0.9kg
Peso Lordo	1.2kg

I nostri prodotti sono soggetti a modifiche. Le caratteristiche tecniche sono soggette a modifiche senza preavviso

MIOMIX 204FX	
Connessioni di Ingresso	XLR/Jack Combo Bilanciato (Canali 1-2) Jack da 6.3mm Bilanciato (Canali 3-4) RCA Stereo, Mini-Jack Stereo da 3mm (Canali 5-6)
Connessioni di Uscita	XLR Bilanciato (Uscite MAIN L-R) Jack Stereo da 6.3mm (Cuffie)
Funzioni Canali 1-2	Alimentazione Phantom +48V Selettore Impedenza (Line/Hi-Z) EQ 2-Bande (80Hz/12kHz +/-15dB) Livello Manda Effetto Posizione Pan Volume di Canale LED Indicatore di Picco
Funzioni Canali 3-4	Selettore Impedenza (+4/-10dB) Posizione Pan Volume di Canale LED Indicatore di Picco
Funzioni Canali 5-6	Volume di Canale Selettore Mono/Stereo
Effetto Digitale	24-bit Sigma-Delta, 256 sovra-campionamenti a 48kHz
VU Meter	Indicatore di Livello 2x6 LED
Livello Massimo di Uscita	3 Vrms
Risposta in Frequenza	+/-0.5dB, 20Hz-20kHz
Intervallo Dinamico	102dB
THD+N @ 1kHz:	≤0.003%
Crosstalk Stereo	92dB
Alimentazione	DC 5V, 1A
Consumo	Max. 2.5W
Dimensioni (LxPxA):	166 x 165 x 66 mm
Dimensioni Imballo (LxPxA)	300 x 208 x 87 mm
Peso netto	0.9kg
Peso Lordo	1.25kg

I nostri prodotti sono soggetti a modifiche. Le caratteristiche tecniche sono soggette a modifiche senza preavviso

MIOMIX 404FX	
Connessioni di Ingresso	XLR/Jack Combo Bilanciato (Canali 1-4) Jack da 6.3mm Bilanciato (Canali 5-6) RCA Stereo, Mini-Jack Stereo da 3mm (Canali 7-8)
Connessioni di Uscita	XLR Bilanciato (Uscite MAIN L-R) Jack Stereo da 6.3mm (Cuffie)
Funzioni Canali 1-4	Alimentazione Phantom +48V Selettore Impedenza (Line/Hi-Z) EQ 2-Bande (80Hz/12kHz +/-15dB) Livello Manda Effetto Posizione Pan Volume di Canale LED Indicatore di Picco
Funzioni Canali 5-6	Selettore Impedenza (+4/-10dB) Posizione Pan Volume di Canale LED Indicatore di Picco
Funzioni Canali 7-8	Volume di Canale Selettore Mono/Stereo
Effetto Digitale	24-bit Sigma-Delta, 256 sovra-campionamenti a 48kHz
VU Meter	Indicatore di Livello 2x6 LED
Livello Massimo di Uscita	3 Vrms
Risposta in Frequenza	+/-0.5dB, 20Hz-20kHz
Intervallo Dinamico	102dB
THD+N @ 1kHz:	≤0.003%
Crosstalk Stereo	92dB
Alimentazione	DC 5V, 1A
Consumo	Max. 2.5W
Dimensioni (LxPxA):	220 x 165 x 66 mm
Dimensioni Imballo (LxPxA)	345 x 208 x 87 mm
Peso netto	1.2kg
Peso Lordo	1.53kg

I nostri prodotti sono soggetti a modifiche. Le caratteristiche tecniche sono soggette a modifiche senza preavviso

MIOMIX 404FXM	
Connessioni di Ingresso	XLR/Jack Combo Bilanciato (Canale 1-4) Jack da 6.3mm Bilanciato (Canali 5-6)
Connessioni di Uscita	XLR Bilanciato (Uscite MAIN L-R) Jack Stereo da 6.3mm (Cuffie) Stereo RCA (Rec Out)
Funzioni Canali 1-4	Alimentazione Phantom +48V Selettore Impedenza (Line/Hi-Z) EQ 2-Bande (80Hz/12kHz +/-15dB) Livello Manda Effetto Posizione Pan Volume di Canale LED Indicatore di Picco
Funzioni Canali 5-6	Selettore Impedenza (+4/-10dB) Posizione Pan Volume di Canale LED Indicatore di Picco
Tasti Lettore USB:	Up/Rewind, Down/Forward, Play/Pause/Enter, Menu
Funzioni Lettore USB	Streaming BT, Lettore Musica, Registratore Audio, Selezione Curva EQ
Formati File Lettore	WAV, MP3, WMA, FLAC e streaming audio wireless BT
Formato Drive USB	Formato FAT32 – max 64 GByte
Formato File Registratore	MP3 (48kHz/16bit @ 128Kbps)
Funzioni Effetto	Regolazione Numero di Ripetizioni Eco Regolazione Tempo di Ritardo Eco Regolazione Livello Eco
VU Meter	Indicatore di Livello 2x6 LED
Livello Massimo di Uscita	3 Vrms
Risposta in Frequenza	+/-0.5dB, 20Hz-20kHz
Intervallo Dinamico	102dB
THD+N @ 1kHz:	≤0.003%
Crosstalk Stereo	92dB
Alimentazione	DC 5V, 1A
Consumo	Max. 2.5W
Dimensioni (LxPxA):	274 x 165 x 66 mm
Dimensioni Imballo (LxPxA)	390 x 207 x 90 mm
Peso netto	1.5kg
Peso Lordo	1.65kg

I nostri prodotti sono soggetti a modifiche. Le caratteristiche tecniche sono soggette a modifiche senza preavviso

13. GARANZIA E ASSISTENZA

Tutti i prodotti SOUNDSATION dispongono di una garanzia di due anni. Questa garanzia di due anni è valida dalla data di acquisto, come indicato dal documento di acquisto.

I seguenti casi / componenti non sono coperti dalla garanzia di cui sopra:

- Tutti gli accessori forniti con il prodotto
- Uso improprio
- Guasto dovuto all'usura
- Ogni modifica del prodotto effettuata dall'utente o da terzi

SOUNDSATION deve soddisfare gli obblighi di garanzia dovuti a eventuali materiali non conformi o difetti di fabbricazione, rimediando gratuitamente e a discrezione di SOUNDSATION sia mediante riparazione o sostituendo singole parti o l'intero apparecchio. Eventuali parti difettose rimosse da un prodotto durante il corso di una richiesta di garanzia diventano di proprietà di SOUNDSATION.

Durante il periodo di garanzia, i prodotti difettosi possono essere restituiti al rivenditore SOUNDSATION locale con prova di acquisto originale. Per evitare danni durante il trasporto, si prega di utilizzare l'imballo originale, se disponibile. In alternativa è possibile inviare il prodotto a SERVICE CENTER SOUNDSATION - Via Enzo Ferrari, 10 - 62017 Porto Recanati - Italia. Per poter inviare un prodotto al centro di assistenza è necessario un numero di RMA. Le spese di trasporto devono essere coperte dal proprietario del prodotto.

Per ulteriori informazioni visitate il sito: www.soundsationmusic.com

14. AVVISO

LEGGETE ATTENTAMENTE - solo per UE e SEE (Norvegia, Islanda e Liechtenstein).



Questo simbolo indica che il prodotto non deve essere smaltito con i rifiuti domestici, in base alla direttiva RAEE (2002/96/CE) e legislazione nazionale.

Il prodotto deve essere consegnato a un centro di raccolta differenziata o, in caso di ritiro dell'usato quando si acquista un nuovo prodotto simile, ad un rivenditore autorizzato per il riciclaggio di apparecchiature elettriche ed elettroniche (WEEE).

Un uso improprio di questo tipo di rifiuti può avere un impatto negativo sull'ambiente e sulla salute umana a causa di sostanze potenzialmente pericolose che sono generalmente associate alle apparecchiature elettriche ed elettroniche. Allo stesso tempo, la vostra collaborazione per il corretto smaltimento di questo prodotto contribuirà a un utilizzo efficace delle risorse naturali.

Per ulteriori informazioni sui punti di raccolta delle apparecchiature da rottamare, contattate il comune, l'autorità di gestione dei rifiuti, strutture coinvolte nel sistema RAEE o il servizio di smaltimento dei rifiuti domestici.



MADE IN CHINA

This product is imported in EU by
Questo prodotto viene importato nella UE da
FRENEXPOR SPA – Via Enzo Ferrari, 10 - 62017 Porto Recanati - Italy

WWW.SOUNDSATIONMUSIC.COM

Soundsation® is a registered trademark of FRENEXPOR SPA - Italy
Soundsation® è un marchio di fabbrica registrato di FRENEXPOR SPA - Italy



WWW.SOUNDSATIONMUSIC.COM