



sound^{sation}

WF-U199 RX

STEREO DIGITAL RECEIVER FOR
WF-U199 IN-EAR UHF 99-CH
MONITOR SYSTEM



USER MANUAL MANUALE UTENTE

*Please read this manual carefully and proper take care of this manual.
Leggete questo manuale e conservatelo per future consultazioni!*



Dear customer,

First of all thanks for purchasing a SOUNDSATION® product. Our mission is to satisfy all possible needs of musical instrument, professional audio and lighting users offering a wide range of products using the latest technologies.

We hope you will be satisfied with this item and, if you want to collaborate, we are looking for a feedback from you about the operation of the product and possible improvements to introduce in the next future. Go to our website www.soundsationmusic.com and send an e-mail with your opinion, this will help us to build instruments ever closer to customer's real requirements.

One last thing: read this manual before using the instrument, an incorrect operation can cause damages to you and to the unit. Take care!

The SOUNDSATION Team

Gentile Cliente,

Grazie per aver scelto un prodotto SOUNDSATION®. La nostra missione è quella di offrire ai nostri utenti una vasta gamma di strumenti musicali ed apparecchiature audio e lighting con tecnologie di ultima generazione.

Speriamo di aver soddisfatto le vostre aspettative e, se voleste collaborare, saremmo lieti di ricevere un vostro feedback sulla qualità del prodotto al fine di migliorare costantemente la nostra produzione. Visitate il nostro sito www.soundsationmusic.com ed inviateci una mail con la vostra opinione, questo ci aiuterà a sviluppare nuovi prodotti quanto più vicini alle vostre esigenze.

Un'ultima cosa, leggete il presente manuale al fine di evitare danni alla persona ed al prodotto, derivanti da un utilizzo non corretto.

Il Team SOUNDSATION

I. TABLE OF CONTENTS

1. UNPACKING	6
2. OVERVIEW	6
3. MAIN FEATURES	7
4. APPEARANCE.....	7
4.1. Sizes:.....	7
5. BODY-PACK RECEIVER FEATURES:.....	8
5.1. Wearing the Body-pack Receiver.....	9
5.2. Changing Batteries.....	9
6. SYSTEM SETUP	10
6.1. Body-pack Receiver Programming.....	10
7. SPECIFICATIONS.....	11
8. FREQUENCY TABLE	12
9. WARRANTY AND SERVICE	13
10. WARNING	13

IMPORTANT SAFETY SYMBOLS



The symbol is used to indicate that some hazardous live terminals are involved within this apparatus, even under the normal operating conditions, which may be sufficient to constitute the risk of electric shock or death.



The symbol is used in the service documentation to indicate that specific component shall be replaced only by the component specified in that documentation for safety reasons.



Protective grounding terminal



Alternating current/voltage



Hazardous live terminal

ON

Denotes the apparatus is turned on

OFF

Denotes the apparatus is turned off

WARNING:

Describes precautions that should be observed to prevent the danger of injury or death to the operator.

CAUTION:

Describes precautions that should be observed to prevent danger of the apparatus.

TAKING CARE OF YOUR PRODUCT

- ▶ Read these instructions
- ▶ Keep these instructions
- ▶ Heed all warning
- ▶ Follow all instructions

WATER / MOISTURE

The apparatus should be protected from moisture and rain and can not be used near water; for example near a bathtub, a kitchen sink, a swimming pool, etc.

HEAT

The apparatus should be located away from heat sources such as radiators, stoves or other appliances that produce heat.

VENTILATION

Do not block areas of ventilation opening. Failure to do could result in fire. Always install according to the manufacturer's instructions.

OBJECT AND LIQUID ENTRY

Objects must not fall into and liquids must not be spilled into the inside of the apparatus for safety.

POWER SUPPLY

In case of external power supply, the apparatus should be connected to the power supply only of the type as marked on the apparatus or described in the manual. Failure to do could result in damage to the product and possibly the user. Unplug this apparatus during lightning storms or when unused for long periods of time.

ELECTRICAL CONNECTION

Improper electrical wiring may invalidate the product warranty.

CLEANING

Clean only with a dry cloth. Do not use any solvents such as benzene or alcohol.

SERVICING

Do not implement any servicing other than those means described in the manual. Refer all servicing to qualified service personnel only. Only use accessories/attachments or parts recommended by the manufacturer.

WARNING

Please remember the high sound pressure do not only temporarily damage your sense of hearing, but can also cause permanent damage. Be careful to select a suitable volume.

INTERFERENCE FROM CELL PHONE

Using a cell phone near the wireless system can induce noise. If this occurs, move the cell phone further away from the components of the wireless system.

2. UNPACKING

SOUNDSATION WF-U199 RX kit is composed by the following parts:



Body-pack Receiver

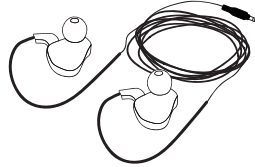

Earphones

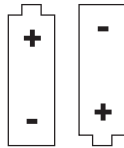

2x AA Batteries

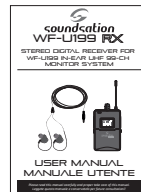

User Manual

 **ATTENTION: Packaging bag is not a toy! Keep out of reach of children!!!**
Keep in a safe place the original packaging material for future use.

3. OVERVIEW

The WF-U199 RX is an optional kit to add to the SOUNDSATION WF-U199 INEAR monitoring system, in case there is a need for more musicians or users to hear the same audio content.

The pocket receiver is equipped with illuminated LCD and is absolutely easy to set up. It is supplied with earphones that provide an optimal reproduction of the entire audio spectrum. In the package you can also find various ear-fitting pads for an individual fit.

Ask your dealer or visit the website SOUNDSATION www.soundsationmusic.com for further details.

4. MAIN FEATURES

- ▶ UHF Phase Lock circuit, stable and with low harmonic radiation
- ▶ 99-Channels in 10 Groups with frequencies arranged in order to avoid interferences
- ▶ 606 - 613.5 MHz Carrier Wave Frequency Range
- ▶ User-friendly interface with a wide illuminated LCD Display
- ▶ Independent Mono/Stereo Modulation Function between Transmitter and Receiver
- ▶ Excellent circuit design to achieve the best signal/noise ratio
- ▶ Supplied with High-Dynamics Earphones in soft Case
- ▶ Compact and robust Receiver Configuration Design

5. APPEARANCE

5.1. Sizes:

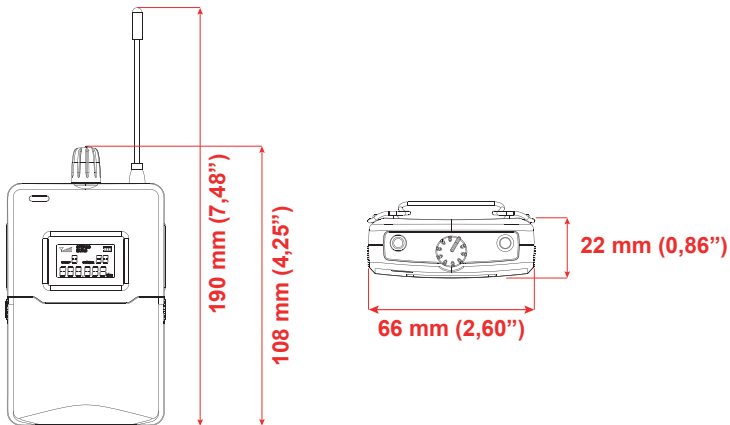

6. BODY-PACK RECEIVER FEATURES:

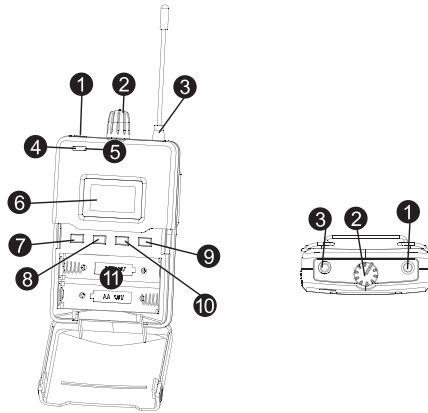

1. **Earphone Jack:** 3.5mm Stereo mini jack for earphones
2. **Pan Control Knob:** Adjusts Pan control. Turn anti-clockwise to send audio to the Right channel, or clockwise to send audio to the Left
3. **Antenna:** Receives audio signal. Do not damage
4. **Low Battery Indicator:** This LED flashes red when battery is low
5. **RF Signal LED:** Lights up green when RF signal is received
6. **LCD Screen:** Displays information (For Group, Channel, Frequencies, and RF battery etc.)
7. **ON/OFF Button:** Single short press to switch the receiver On. Press and hold to switch the receiver Off
8. **UP Button:** Increases current parameter value during editing, and increases volume when outside of parameters programming (vol. 01-10)
9. **SET Button:** Press to choose parameters to change (Group, Channel, Stereo/Mono). Press to confirm the selected value
10. **DOWN Button:** Decreases current parameter value during editing, and decreases volume when outside of parameters programming (vol. 01-10)
11. **Battery Compartment:** Insert batteries here. The body-pack takes 2x 1.5V AA-Type batteries

6.1. Wearing the Body-pack Receiver

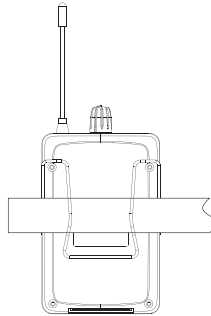

Belt Clip: For best results, clip the receiver onto a belt by pushing the receiver down onto the belt as far as possible. For guitarists, Slide the guitar strap “through” the receiver clip.

6.2. Changing Batteries

Expected life for two Alkaline batteries is approximately 5-7 hours. When the LCD battery indicator  is flashing, the batteries should be replaced. Following the instructions for their replacement:

- ▶ Apply a slight pressure at the top of the battery compartment door (11) and pull down.
- ▶ Insert or replace the batteries in the compartment, observing the +/- polarity marked on the bottom.
- ▶ Close the cover to prevent batteries to be lost during use.

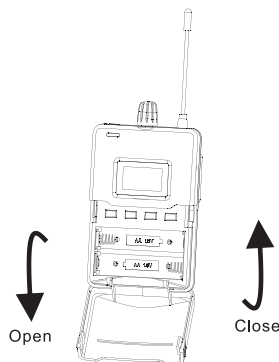

7. SYSTEM SETUP

7.1. Body-pack Receiver Programming

POWER ON/OFF:

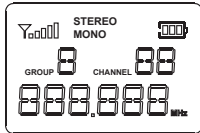

①

Turn ON the system by pressing the “ON/OFF” Button (7 on section “6. BODY-PACK RECEIVER FEATURES:” at page 8).

LCD screen will display the current group, channel, frequency, type of signal (stereo/mono), signal strength and battery status.

 **NOTE:** The display lighting is programmed to go off after about 10 seconds of inactivity, in order to reduce battery consumption.

FREQUENCIES GROUP AND CHANNEL SELECTION:

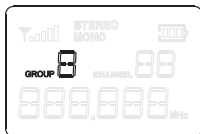

②

Press the “SET” button, (9 on section “6. BODY-PACK RECEIVER FEATURES:” at page 8), the “Group” icon will flash.

Press “UP or DOWN” to select a group, then press “SET” again to confirm.

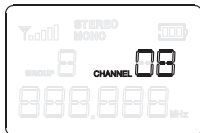

③

Now the “CHANNEL” icon will flash.

Press “UP” or “DOWN” to select suitable channel.

Press “SET” again to confirm.

MONO OR STEREO MODE SELECTION:

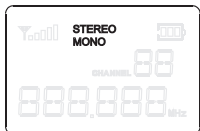

④

Press “SET” until the “STEREO” / ”MONO” icons are flashing. Press “UP” or “DOWN” to choose between “STEREO” or “MONO”.

Press “SET” again to confirm the change.

 **NOTE:** The display lighting is programmed to go off after about 10 seconds of inactivity, in order to reduce battery consumption.

RF SIGNAL INDICATION:



The receiver altogether has five levels of RF signal indication.

This function is useful to choose the interference-free frequencies and install the better the system, so as to ensure the best operation.

8. SPECIFICATIONS

Mini Monitor Stereo Receiver	
Carrier Frequency:	UHF 606 – 613.5 MHz
Channel Number:	99 in 10 groups
Frequency Stability:	±0.005%, PLL phase-locked loop frequency control
Modulation:	FM
Effective Working Distance:	80 meters (without obstacles)
Oscillation Mode:	PLL phase-locked frequency synthesizer
Maximum Deviation:	±68KHz
Comprehensive S/N ratio:	>105dB
Comprehensive T.H.D:	<0.4% @1 kHz
Frequency Response:	40Hz-16Hz ± 3dB
Stereo Separation:	≥45dB @1 kHz
Audio Output Socket:	3.5mm stereo headphone jack
Audio Output Power:	2x150mW (THD3%)
Battery:	2x AA-Type Batteries
Current consumption:	185mA (typical)
Battery Current/life:	Around 5-7 hours
Receiver Size (WxHxD):	66 x 108 x 22 mm (2,60 x 4,25 x 0,86" in)
Receiver Height with Antenna:	190 mm (7,48" in)
Receiver Weight:	143 g (0,31 lbs.) (batteries included)
Packing Size (WxHxD):	180 x 129 x 35 mm (7,09 x 5,08 x 1,37" in)
Packing Weight:	180 g (0,40 lbs.)

The product, specifications, and data are subject to change without notice to improve reliability, function or design or otherwise.

9. FREQUENCY TABLE

Ch.	Group 1	Group 2	Group 3	Group 4	Group 5	Group 6	Group 7	Group 8	Group 9	Group 10
CH1	606.175	606.000	606.275	606.825	607.700	606.625	606.500	608.000	609.975	606.500
CH2	608.050	607.000	606.875	607.250	607.625	607.675	607.350	608.925	607.600	608.875
CH3	609.125	607.350	607.800	607.975	608.975	608.525	608.000	610.075	609.675	607.375
CH4	609.525	608.400	608.200	608.350	609.500	610.175	611.000	611.475	612.725	608.000
CH5	611.775	610.875	610.925	608.900	610.750	610.625	611.400	613.125	606.475	608.425
CH6	612.600	611.625	611.725	610.350	612.250	611.575	613.275	606.500	608.000	609.375
CH7	613.100	612.175	613.350	611.175	612.975	612.175	606.875	606.875	608.525	609.775
CH8	606.775	613.175	610.475	612.525	613.400	613.375	609.325	607.375	609.225	610.475
CH9	607.550	606.475	612.050	613.150	611.775	607.275	609.775	608.400	610.275	611.000
CH10	611.200	613.000	613.450	611.550	606.550	611.275	610.475	609.625	611.075	611.400

IO. WARRANTY AND SERVICE

All SOUNDSATION products feature a limited two-year warranty. This two-year warranty is specific to the date of purchase as shown on your purchase receipt.

The following cases/components are not covered from the above warranty:

- Any accessories supplied with the product
- Improper use
- Fault due to wear and tear
- Any modification of the product effected by the user or a third party

SOUNDSATION shall satisfy the warranty obligations by remedying any material or manufacturing faults free of charge at SOUNDSATION's discretion either by repair or by exchanging individual parts or the entire appliance. Any defective parts removed from a product during the course of a warranty claim shall become the property of SOUNDSATION.

While under warranty period, defective products may be returned to your local SOUNDSATION dealer together with original proof of purchase. To avoid any damages in transit, please use the original packaging if available. Alternatively you can send the product to SOUNDSATION SERVICE CENTER – Via Enzo Ferrari , 10 – 62017 Porto Recanati - Italy . In order to send a product to service center you need an RMA number. Shipping charges have to be covered by the owner of the product.

For further information please visit www.soundsationmusic.com

II. WARNING

PLEASE READ CAREFULLY – EU and EEA (Norway, Iceland and Liechtenstein) only



This symbol indicates that this product is not to be disposed of with your household waste, according to the WEEE Directive (2202/96/EC) and your national law.

This product should be handed over to a designated collection point, e.g., on an authorized one-for-one basis when you buy a new similar product or to an authorized collection site for recycling waste electrical and electronic equipment (WEEE).

Improper handling of this type of waste could have a possible negative impact on the environment and human health due to potentially hazardous substances that are generally associated with EEE. At the same time, your cooperation in the correct disposal of this product will contribute to the effective usage of natural resources.

For more information about where you can drop off your waste equipment for recycling, please contact your local city office, waste authority, approved WEEE scheme or your household waste disposal service.

SOMMARIO

12. DISIMBALLAGGIO	17
13. INTRODUZIONE	17
14. CARATTERISTICHE.....	18
15. ASPETTO DEL PRODOTTO	18
15.1. Dimensioni.....	18
16. FUNZIONI DEL RICEVITORE.....	19
16.1. Indossare il Ricevitore Tascabile.....	20
16.2. Sostituzione delle Batterie.....	20
17. SETUP DEL SISTEMA.....	21
17.1. Impostare il Ricevitore Tascabile.....	21
18. SPECIFICHE	22
19. TABELLA DELLE FREQUENZE	23
20. GARANZIA E ASSISTENZA.....	24
21. AVVISO	25
22. DECLARATION OF CONFORMITY	26

IMPORTANTI SIMBOLI DI SICUREZZA



Il simbolo è usato per indicare che in questa apparecchiatura sono presenti alcuni terminali sotto tensione pericolosi, anche in condizioni di normale funzionamento, che possono costituire rischio di scosse elettriche o di morte.



Il simbolo viene utilizzato nella documentazione di servizio per indicare che uno specifico componente può essere sostituito esclusivamente dal componente specificato nella documentazione per motivi di sicurezza.



Terminale di Terra



Corrente/Tensione alternata



Terminale in tensione pericoloso

ON

Indica che l'apparato è acceso

OFF

Indica che l'apparato è spento

WARNING:

Precauzioni da osservare per evitare il pericolo di ferimento o di morte per l'utilizzatore.

CAUTION:

Precauzioni da osservare per evitare danni all'apparecchio.

IMPORTANTI ISTRUZIONI DI SICUREZZA

- ▶ Leggete queste istruzioni
- ▶ Conservate queste istruzioni
- ▶ Rispettate tutte le avvertenze
- ▶ Seguite tutte le istruzioni

ACQUA E UMIDITÀ

L'apparecchio deve essere protetto dall'umidità e dalla pioggia, non può essere usato in prossimità di acqua; ad esempio nei pressi di una vasca da bagno, di un lavandino, di una piscina, etc.

CALORE

L'apparecchio deve essere posto lontano da fonti di calore come radiatori, stufe o altri apparecchi che producono calore.

VENTILAZIONE

Non ostruite le prese d'aria per la ventilazione: ciò potrebbe provocare incendi. Installate sempre l'unità secondo le istruzioni del produttore.

INTRODUZIONE DI OGGETTI E LIQUIDI

Non introdurre oggetti o versare liquidi all'interno dell'apparato per ragioni di sicurezza.

ALIMENTAZIONE

L'apparecchio deve essere collegato alla sorgente di alimentazione elettrica del tipo indicato sull'apparecchio o descritto nel manuale. In caso contrario si potrebbero provocare danni al prodotto ed eventualmente all'utente. Staccate la spina in caso di temporali o quando non viene utilizzato per lunghi periodi di tempo.

COLLEGAMENTO ALLA RETE ELETTRICA

Il collegamento elettrico improprio può invalidare la garanzia del prodotto.

PULIZIA

Pulite solo con un panno asciutto. Non utilizzate solventi come benzolo o alcol.

MANUTENZIONE

Non effettuate qualsiasi altro intervento al di fuori di quelli descritti nel manuale. Per eventuale assistenza rivolgetevi solo a personale qualificato. Utilizzate solo accessori / componenti suggeriti dal produttore.

AVVISO

Vogliamo ricordare che un'alta pressione sonora non solo può danneggiare temporaneamente il senso dell'udito, ma può anche causare danni permanenti. Prestate attenzione affinché il volume sia sempre adeguato.

INTERFERENZE DOVUTE A TELEFONI CELLULARI

Usare telefoni cellulari vicino ad un radiomicrofono può causare rumori in audio. Se ciò avviene, allontanate il cellulare dai componenti del radiomicrofono.

12. DISIMBALLAGGIO

Il kit SOUNDSATION WF-U199 RX è composto dai seguenti componenti:



Ricevitore Tascabile

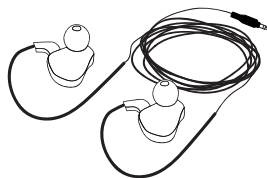

Auricolari

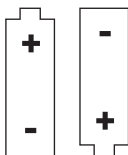

2x Batterie AA

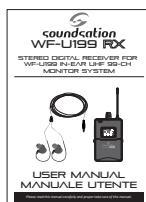

Manuale Utente

 **ATTENZIONE:** L'imballo non è un giocattolo! Tienilo fuori dalla portata dei bambini!!! Conserva tutte le parti dell'imballo per un futuro utilizzo.

13. INTRODUZIONE

Il WF-U199 RX è un kit opzionale da aggiungere al sistema di monitoraggio SOUNDSATION WF-U199 INEAR, nel caso in cui sia necessario che più musicisti o utenti ascoltino lo stesso contenuto audio.

Il ricevitore tascabile è dotato di display LCD illuminato ed è assolutamente facile da configurare. Viene fornito con auricolari che forniscono una riproduzione ottimale dell'intero spettro audio. Nella confezione si trovano anche diverse misure di pads per l'adattamento all'orecchio per una vestibilità individuale.

Chiedete al vostro rivenditore SOUNDSATION o consultate il sito www.soundsationmusic.com

14. CARATTERISTICHE

- ▶ Circuitazione PLL (Phase-Locked Loop) UHF, stabile e con bassa emissione di armoniche
- ▶ 99-Canali in 10 Gruppi con frequenze organizzate in modo da evitare interferenze
- ▶ Banda di frequenze compresa tra 606-613.5 MHz
- ▶ Interfaccia utente molto semplice con ampio display illuminato
- ▶ Funzione di Modulazione Mono/Stereo Indipendente tra Trasmettitore e Ricevitore
- ▶ Circuitazione top di gamma per il massimo Rapporto Segnale/Rumore
- ▶ Auricolari ad Alta Dinamica con Soft Case in dotazione
- ▶ Design compatto e robusto per la Massima Durata

15. ASPETTO DEL PRODOTTO

15.1. Dimensioni

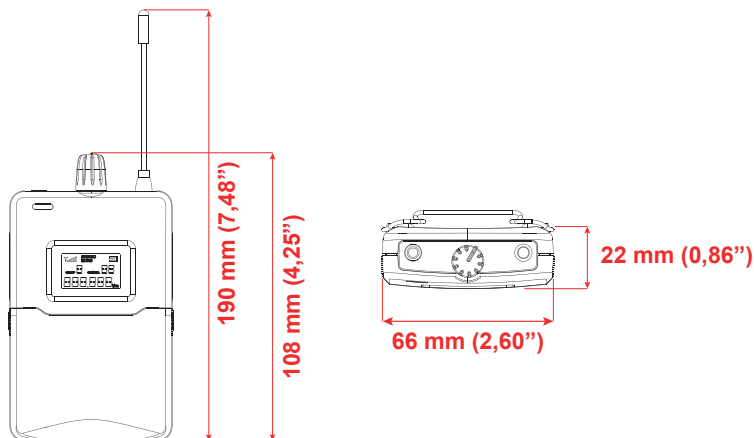

16. FUNZIONI DEL RICEVITORE

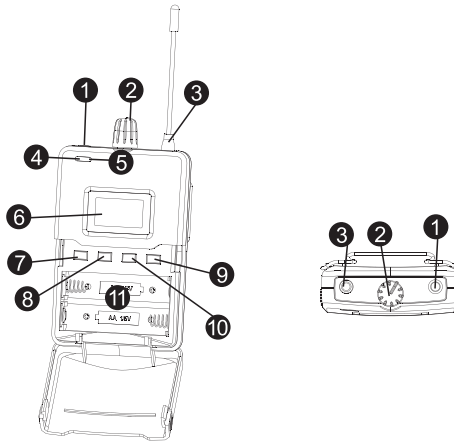

1. **Jack per Auricolari:** 3.5mm Stereo mini-jack per auricolari
2. **Controllo del Pan:** Manopola di controllo del Pan. Ruotare in senso antiorario per inviare l'audio al canale destro, o in senso orario per inviare l'audio al canale sinistro
3. **Antenna:** Riceve il segnale radio. Non danneggiare
4. **Indicatore di livello delle batterie:** in caso di batterie scariche il LED diventa rosso e lampeggia
5. **LED di segnale RF:** il LED diventa verde quando riceve il segnale radio dal trasmettitore.
6. **Display LCD:** Visualizza tutte le informazioni del sistema (Gruppo, Canale, Frequenza, Batteria, ecc.)
7. **Tasto ON/OFF:** Premere brevemente per accendere il ricevitore. Tenere premuto per spegnerlo
8. **Tasto UP:** Incrementa il parametro durante le impostazioni del sistema, e aumenta il volume quando si è fuori dal setup del sistema (vol.01-10)
9. **Tasto SET:** Premere per scegliere il parametro da cambiare tra le impostazioni del sistema (Gruppo, Canale, Stereo/Mono). Premere per confermare il valore scelto
10. **Tasto DOWN:** Decrementa il parametro durante le impostazioni del sistema, e diminuisce il volume quando si è fuori dal setup del sistema (vol. 01-10)
11. **Vano Porta-Batterie:** Aprire questo coperchio per inserire o sostituire le batterie

(2 batterie stilo da 1.5V tipo AA).

16.1. Indossare il Ricevitore Tascabile

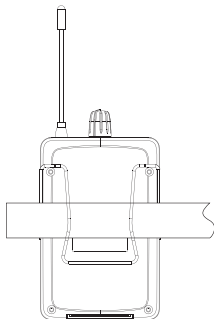

Molla di aggancio: Per assicurare la massima sicurezza, agganciare la molla ad una cintura o altro punto spingendo fino in fondo il ricevitore. In caso di uso da parte di chitarristi, fate passare la tracolla fra la molla del ricevitore.

16.2. Sostituzione delle Batterie

La durata media delle batterie è di 5-7 ore. Per ottenere migliori prestazioni, usare batterie alcaline. Quando l'indicatore di carica delle batterie sul display  lampeggia, le batterie devono essere sostituite. Di seguito le istruzioni per la loro sostituzione:

- ▶ Applicate una leggera pressione sugli estremi superiori dei lati del coperchio e apritelo.
- ▶ Inserite o sostituite le batterie facendo attenzione a rispettare la corretta polarità +/- indicata sul fondo.
- ▶ Chiudete il coperchio per evitare di perdere le batterie durante l'utilizzo del trasmettitore.

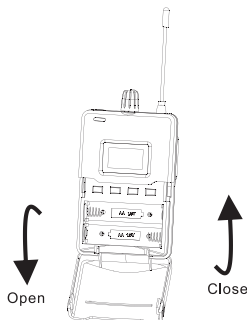

17. SETUP DEL SISTEMA

17.1. Impostare il Ricevitore Tascabile

ACCENSIONE/SPEGNIMENTO:

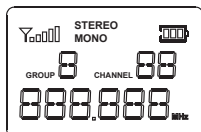

①

Accendere il ricevitore premendo il tasto “ON/OFF” (7 nella sezione “16. FUNZIONI DEL RICEVITORE” a pagina 19).

Lo schermo LCD visualizza il gruppo, il canale, la frequenza, il tipo di segnale (stereo/mono), la potenza del segnale e lo stato della batteria.

 **NOTA:** L'illuminazione del display è programmata per spegnersi dopo circa 10 secondi di inattività, in modo da ridurre il consumo delle batterie.

SELEZIONE DEI GRUPPI E DEI CANALI:

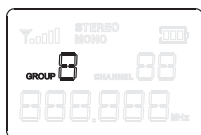

②

Premere il tasto “SET” (9 nella sezione “16. FUNZIONI DEL RICEVITORE” a pagina 19); l'icona “GROUP” lampeggerà.

Premere “UP” o “DOWN” per scegliere uno dei gruppi disponibili, quindi premere “SET” nuovamente per confermare.

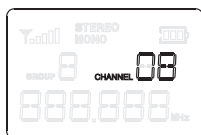

③

Ora l'icona “CHANNEL” lampeggerà.

Premere “UP” o “DOWN” per scegliere uno dei canali disponibili all'interno del gruppo. Il numero delle frequenze può variare da gruppo a gruppo. Premere “SET” nuovamente per confermare.

SELEZIONE DEL MODO MONO O STEREO:

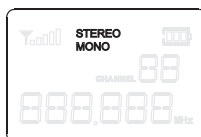

④

Premere “SET” fino a quando le icone “STEREO/MONO” lampeggiano.

Premere “UP” o “DOWN” per selezionare “STEREO” o “MONO”, quindi premere “SET” nuovamente per confermare la modifica.

 **NOTA:** Se durante qualsiasi operazione di setup non si preme alcun tasto per circa 10 secondi, il sistema esce automaticamente dal modalità setup e le icone smettono di lampeggiare.

INDICATORE DEL SEGNALE RF:

⑤

Il ricevitore dispone di cinque livelli di indicazione del segnale RF.

Questa funzione è utile per scegliere le frequenze prive di interferenze e per installare al meglio il sistema in modo da garantire la ricezione ottimale.

18. SPECIFICHE**RICEVITORE TASCABILE**

Banda Frequenze:	UHF 606 – 613.5 MHz
Numero di Canali:	99 canali in 10 gruppi
Stabilità della Frequenza:	±0.005%, controllo frequenza con PLL (Phase-Locked Loop)
Modulazione:	FM
Effettiva Distanza di Lavoro:	80 m (senza ostacoli diretti)
Oscillazione:	Sintesi delle frequenze con tecnologia PLL (Phase-Locked Loop)
Deviazione Massima:	±68KHz
Rapporto Segnale/Rumore:	>105dB
Distorsione Terza Armonica:	<0.4% @1 kHz
Risposta in Frequenza:	40Hz-16Hz ± 3dB
Separazione Stereo:	≥45dB @1 kHz
Uscita Audio:	Jack Stereo da 3.5mm per cuffie
Potenza Uscita Audio:	2x150mW (THD3%)
Batterie:	2x Batterie Stilo da 1.5V Tipo AA
Consumo in Corrente:	185mA (tipico)
Durata Batteria:	Circa 5-7 ore
Dimensioni Ricevitore (LxAxP):	66 x 108 x 22 mm (2,60 x 4,25 x 0,86" in)
Altezza Ricevitore con Antenna:	190 mm (7,48" in)
Peso Ricevitore:	143 g (0,31 lbs.) (batterie incluse)
Dimensioni Imballo (LxAxP):	180 x 129 x 35 mm (7,09 x 5,08 x 1,37" in)
Peso Imballo:	180 g (0,40 lbs.)

Il prodotto, le specifiche e i dati sono soggetti a modifiche senza preavviso per migliorare l'affidabilità, funzionalità o il design o in altro modo.

I9. TABELLA DELLE FREQUENZE

Ch.	Gruppo 1	Gruppo 2	Gruppo 3	Gruppo 4	Gruppo 5	Gruppo 6	Gruppo 7	Gruppo 8	Gruppo 9	Gruppo 10
CH1	606.175	606.000	606.275	606.825	607.700	606.625	606.500	608.000	609.975	606.500
CH2	608.050	607.000	606.875	607.250	607.625	607.675	607.350	608.925	607.600	608.875
CH3	609.125	607.350	607.800	607.975	608.975	608.525	608.000	610.075	609.675	607.375
CH4	609.525	608.400	608.200	608.350	609.500	610.175	611.000	611.475	612.725	608.000
CH5	611.775	610.875	610.925	608.900	610.750	610.625	611.400	613.125	606.475	608.425
CH6	612.600	611.625	611.725	610.350	612.250	611.575	613.275	606.500	608.000	609.375
CH7	613.100	612.175	613.350	611.175	612.975	612.175	606.875	606.875	608.525	609.775
CH8	606.775	613.175	610.475	612.525	613.400	613.375	609.325	607.375	609.225	610.475
CH9	607.550	606.475	612.050	613.150	611.775	607.275	609.775	608.400	610.275	611.000
CH10	611.200	613.000	613.450	611.550	606.550	611.275	610.475	609.625	611.075	611.400

20. GARANZIA E ASSISTENZA

Tutti i prodotti SOUNDSATION dispongono di una garanzia di due anni. Questa garanzia di due anni è valida dalla data di acquisto, come indicato dal documento di acquisto.

- I seguenti casi / componenti non sono coperti dalla garanzia di cui sopra:
- Tutti gli accessori forniti con il prodotto
- Uso improprio
- Guasto dovuto all'usura
- Ogni modifica del prodotto effettuata dall'utente o da terzi

SOUNDSATION deve soddisfare gli obblighi di garanzia dovuti a eventuali materiali non conformi o difetti di fabbricazione, rimediando gratuitamente e a discrezione di SOUNDSATION sia mediante riparazione o sostituendo singole parti o l'intero apparecchio. Eventuali parti difettose rimosse da un prodotto durante il corso di una richiesta di garanzia diventano di proprietà di SOUNDSATION.

Durante il periodo di garanzia, i prodotti difettosi possono essere restituiti al rivenditore SOUNDSATION locale con prova di acquisto originale. Per evitare danni durante il trasporto, si prega di utilizzare l'imballo originale, se disponibile. In alternativa è possibile inviare il prodotto a SERVICE CENTER SOUNDSATION - Via Enzo Ferrari, 10 - 62017 Porto Recanati - Italia. Per poter inviare un prodotto al centro di assistenza è necessario un numero di RMA. Le spese di trasporto devono essere coperte dal proprietario del prodotto.

Per ulteriori informazioni visitate il sito: www.soundsationmusic.com

21. AVVISO

LEGGETE ATTENTAMENTE - solo per UE e SEE (Norvegia, Islanda e Liechtenstein).



Questo simbolo indica che il prodotto non deve essere smaltito con i rifiuti domestici, in base alla direttiva RAEE (2202/96/CE) e legislazione nazionale.

Il prodotto deve essere consegnato a un centro di raccolta differenziata o, in caso di ritiro dell'usato quando si acquista un nuovo prodotto simile, ad un rivenditore autorizzato per il riciclaggio di apparecchiature elettriche ed elettroniche (WEEE).

Un uso improprio di questo tipo di rifiuti può avere un impatto negativo sull'ambiente e sulla salute umana a causa di sostanze potenzialmente pericolose che sono generalmente associate alle apparecchiature elettriche ed elettroniche. Allo stesso tempo, la vostra collaborazione per il corretto smaltimento di questo prodotto contribuirà a un utilizzo efficace delle risorse naturali.

Per ulteriori informazioni sui punti di raccolta delle apparecchiature da rottamare, contattate il comune, l'autorità di gestione dei rifiuti, strutture coinvolte nel sistema RAEE o il servizio di smaltimento dei rifiuti domestici.

22. DECLARATION OF CONFORMITY

V1.0-Nov.23



Importazione e Distribuzione Strumenti Musicali e Accessori

Via Enzo Ferrari, 10
62017 Porto Recanati - Italy
Tel: +39 071 7595011 Fax: +39 071 7595099
info@frenexport.it - www.frenexport.it

P.IVA E C.F. IT00260710439
Banca BANCA DELLE MARCHE spa
IBAN IT84 M060 5569 1310 0000 0001 952

TO: whom it may concern

EU DECLARATION OF CONFORMITY

We, FRENEEXPORT SPA,
of Via Enzo Ferrari, 10 – 62017 Porto Recanati (MC) Italy

Declare under our sole responsibility that following products:

Models: SOUNDSATION WF-U199 INEAR and WF-U199 RX
Description: UHF 99-Channel In-Ear Monitor Wireless Systems

conform to the essential requirements of:

- General Product Safety Directive 2023/988/EU
- European Low Voltage Directive 2014/35/EU
- European EMC Directive 2004/108/EU
- European Radio Equipment Directive (RED) 2014/53/EU

comply with the following standards (depend on type of product):

- EN 60065:2002 + A1:2006 + A11:2008 + A2:2010 + A12:2011
- EN 62479:2010
- ETSI EN 301 489-1 V1.9.2 (2011-09)
- ETSI EN 301 489-9 V1.4.1 (2007-11)
- ETSI EN 300 422-1 V1.4.1 (2011-08)
- ETSI EN 300 422-2 V1.3.1 (2011-08)

conform to Restrictions of Hazardous Substances (RoHS 2) directive 2011/65/EC
and related amendments.

Porto Recanati, 03/11/2023

Position: _____

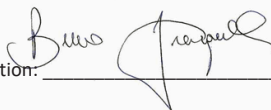



MADE IN CHINA

This product is imported in EU by
Questo prodotto viene importato nella UE da
FRENEXPORT SPA – Via Enzo Ferrari, 10 - 62017 Porto Recanati - Italy

WWW.SOUNDSATIONMUSIC.COM

Soundsation® is a registered trademark of FRENEXPORT SPA - Italy
Soundsation® è un marchio di fabbrica registrato della FRENEXPORT SPA - Italy



WWW.SOUNDSATIONMUSIC.COM