

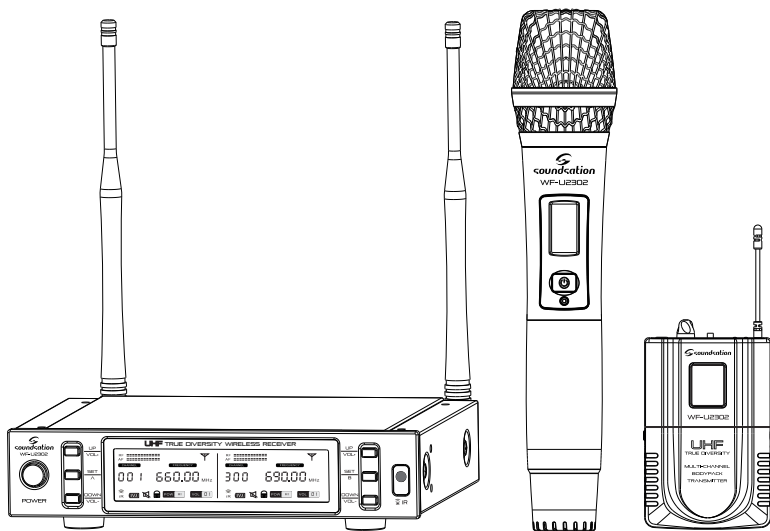

# soundSation WF-U2302

UHF TRUE DIVERSITY  
DUAL WIRELESS MICROPHONE  
SYSTEMS

---



## USER MANUAL MANUALE UTENTE

*Please read this manual carefully and proper take care of this manual.  
Leggete questo manuale e conservatelo per future consultazioni!*



Dear customer,

First of all thanks for purchasing a SOUNDSATION® product. Our mission is to satisfy all possible needs of musical instrument, professional audio and lighting users offering a wide range of products using the latest technologies.

We hope you will be satisfied with this item and, if you want to collaborate, we are looking for a feedback from you about the operation of the product and possible improvements to introduce in the next future. Go to our website [www.soundsationmusic.com](http://www.soundsationmusic.com) and send an e-mail with your opinion, this will help us to build instruments ever closer to customer's real requirements.

One last thing: read this manual before using the instrument, an incorrect operation can cause damages to you and to the unit. Take care!

The SOUNDSATION Team

---

Gentile Cliente,

Grazie per aver scelto un prodotto SOUNDSATION®. La nostra missione è quella di offrire ai nostri utenti una vasta gamma di strumenti musicali ed apparecchiature audio e lighting con tecnologie di ultima generazione.

Speriamo di aver soddisfatto le vostre aspettative e, se voleste collaborare, saremmo lieti di ricevere un vostro feedback sulla qualità del prodotto al fine di migliorare costantemente la nostra produzione. Visitate il nostro sito [www.soundsationmusic.com](http://www.soundsationmusic.com) ed inviateci una mail con la vostra opinione, questo ci aiuterà a sviluppare nuovi prodotti quanto più vicini alle vostre esigenze.

Un'ultima cosa, leggete il presente manuale al fine di evitare danni alla persona ed al prodotto, derivanti da un utilizzo non corretto.

Il Team SOUNDSATION

## TABLE OF CONTENTS

<b>IMPORTANT SAFETY SYMBOLS</b> .....	<b>4</b>
<b>TAKING CARE OF YOUR PRODUCT</b> .....	<b>4</b>
<b>1. UNPACKING</b> .....	<b>6</b>
<b>2. ACCESSORIES</b> .....	<b>6</b>
<b>3. OVERVIEW</b> .....	<b>7</b>
<b>4. MAIN FEATURES</b> .....	<b>8</b>
<b>5. RECEIVER CONTROL AND FUNCTIONS</b> .....	<b>8</b>
5.1. Receiver Display.....	10
<b>6. RECEIVER INSTALLATION</b> .....	<b>11</b>
<b>7. SYSTEM SETUP</b> .....	<b>11</b>
7.1. Channel Setup Mode.....	11
7.2. Auto Search Mode.....	12
7.3. ACT Function .....	12
7.4. Transmission Power Setting.....	13
<b>8. HAND-HELD MICROPHONE</b> .....	<b>14</b>
8.1. Hand-held Microphone Using Technique.....	15
<b>9. POCKET TRANSMITTER AND HEADSET</b> .....	<b>16</b>
<b>10. AUDIO CONNECTIONS</b> .....	<b>17</b>
<b>11. WF-RACK KIT 1 AND KIT 2</b> .....	<b>18</b>
11.1. WF-RACK KIT 1.....	18
11.2. WF-RACK KIT 1 Assembling.....	19
11.3. WF-RACK KIT 2.....	19
11.4. WF-RACK KIT 2 Assembling.....	20
<b>12. SPECIFICATIONS</b> .....	<b>21</b>
<b>13. FREQUENCY TABLE</b> .....	<b>22</b>
<b>14. WARRANTY AND SERVICE</b> .....	<b>24</b>
<b>15. WARNING</b> .....	<b>24</b>

## IMPORTANT SAFETY SYMBOLS



The symbol is used to indicate that some hazardous live terminals are involved within this apparatus, even under the normal operating conditions, which may be sufficient to constitute the risk of electric shock or death.



The symbol is used in the service documentation to indicate that specific component shall be replaced only by the component specified in that documentation for safety reasons.



Protective grounding terminal



Alternating current/voltage



Hazardous live terminal

**ON**

Denotes the apparatus is turned on

**OFF**

Denotes the apparatus is turned off

**WARNING:** Describes precautions that should be observed to prevent the danger of injury or death to the operator.

**CAUTION:** Describes precautions that should be observed to prevent danger of the apparatus.

## TAKING CARE OF YOUR PRODUCT

- ▶ Read these instructions
- ▶ Keep these instructions
- ▶ Heed all warning
- ▶ Follow all instructions

### WATER / MOISTURE

The apparatus should be protected from moisture and rain and can not be used near water; for example near a bathtub, a kitchen sink, a swimming pool, etc.

### HEAT

The apparatus should be located away from heat sources such as radiators, stoves or other appliances that produce heat.

## **VENTILATION**

Do not block areas of ventilation opening. Failure to do could result in fire. Always install according to the manufacturer's instructions.

## **OBJECT AND LIQUID ENTRY**

Objects do not fall into and liquids are not spilled into the inside of the apparatus for safety.

## **POWER CORD AND PLUG**

Protect the power cord from being walked on or pinched particularly at plugs, convenience receptacles, and the point where they exit from the apparatus. Do not defeat the safety purpose of the polarized or grounding-type plug. A polarized plug has two poles; a grounding-type plug has two poles and a third grounding terminal. The third prong is provided for your safety. If the provided plug does not fit into your outlet, refer to an electrician for replacement.

## **POWER SUPPLY**

In case of external power supply, the apparatus should be connected to the power supply only of the type as marked on the apparatus or described in the manual. Failure to do so could result in damage to the product and possibly the user. Unplug this apparatus during lightning storms or when unused for long periods of time.

## **ELECTRICAL CONNECTION**

Improper electrical wiring may invalidate the product warranty.

## **CLEANING**

Clean only with a dry cloth. Do not use any solvents such as benzene or alcohol.

## **SERVICING**

Do not implement any servicing other than those means described in the manual. Refer all servicing to qualified service personnel only. Only use accessories/attachments or parts recommended by the manufacturer.

## **WARNING**

Please remember the high sound pressure do not only temporarily damage your sense of hearing, but can also cause permanent damage. Be careful to select a suitable volume.

## **INTERFERENCE FROM CELL PHONE**

Using a cell phone near the wireless system can induce noise. If this occurs, move the cell phone further away from the components of the wireless system.

## I. UNPACKING

WF-U2302 system is composed by following parts:

### WF-U2302HH

- ▶ 1x Dual UHF True Diversity Receiver
- ▶ 1x External Power Adapter
- ▶ 2x Handheld Microphone Transmitter with Professional Dynamic Cardioid Capsule
- ▶ 4x 1.5V AA-Type Batteries
- ▶ 2x Antennas
- ▶ This User Manual

### WF-U2302HP

- ▶ 1x Dual UHF True Diversity Receiver
- ▶ 1x External Power Adapter
- ▶ 1x Handheld Microphone Transmitter with Professional Dynamic Cardioid Capsule
- ▶ 1x Pocket Transmitter
- ▶ 1x Headset Microphone with Professional Condenser Cardioid Capsule
- ▶ 4x 1.5V AA-Type Batteries
- ▶ 2x Antennas
- ▶ This User Manual

### WF-U2302PP

- ▶ 1x Dual UHF True Diversity Receiver
- ▶ 1x External Power Adapter
- ▶ 2x Pocket Transmitters
- ▶ 2x Headset Microphones with Professional Condenser Cardioid Capsule
- ▶ 4x 1.5V AA-Type Batteries
- ▶ 2x Antennas
- ▶ This User Manual

 **ATTENTION: Packaging bag is not a toy! Keep out of reach of children! Keep in a safe place the original packaging material for future use.**

## 2. ACCESSORIES

SOUNDSATION can supply a wide range of quality accessories that you can use with your WIREFREE Series wireless microphone system, like Cables, Mixers, Speakers, Amplifiers, Stands, etc.

All products in our catalogue has been long tested with this device so we recommend

to use Genuine SOUNDSATION Accessories and Spare Parts.

Ask your SOUNDSATION dealer for any accessories you could need to ensure best performance of the product.

### 3. OVERVIEW

WF-U2302 is a dual UHF True Diversity professional wireless microphone with 300 channels for each microphone, and a simple and intuitive user interface. "True Diversity" means that the receiving system is equipped with two antennas, two receiving circuits and a device capable of continuously choose the stronger and interference-free signal. This technology is used for both single systems (WF-U1300) or dual systems (WF-U2302).

The WF-U2302 is built with leading technology that allows the integration of many of the major functions - such as amplification section, digital signal processing, PLL (Phase-Locked Loop) frequency synthesis, and more - into a single CHIP. This allows us to offer highly professional performance yet cost-effective products.

The WF-U2302 is also equipped with the automatic frequency search system and IR sync system for channel synchronization between receiver and transmitter in a quick way. Furthermore, the Digital Pilot Technology not only allows to monitor reception level and battery charge, but even to operate with multiple systems without problems.

Finally, there are two optional kit for rack mounting of 1 or 2 receivers, respectively, on 1 or 2 standard 19" rack units. Ask your dealer or visit SOUNDSATION website [www.soundsationmusic.com](http://www.soundsationmusic.com) for further details.

WF-U2302 systems are available in 3 configurations:

#### **WF-U2302HH**

- 1x Dual UHF True Diversity Receiver
- 2x Hand Transmitter with Professional Dynamic Cardioid Capsule

#### **WF-U2302HP**

- 1x Dual UHF True Diversity Receiver
- 1x Hand Transmitter with Professional Dynamic Cardioid Capsule
- 1x Pocket Transmitter
- 1x Headset Microphone with Professional Condenser Cardioid Capsule

#### **WF-U2302PP**

- 1x Dual UHF True Diversity Receiver
- 2x Pocket Transmitters
- 2x Headset Microphones with Professional Condenser Cardioid Capsule

## 4. MAIN FEATURES

- ▶ UHF True Diversity Technology to Avert Interferences
- ▶ 300 Preset Frequencies for each microphone, and IR Matching System for Quick Setup
- ▶ 630-660MHz UHF Band
- ▶ Simple and Outright User Interface with LCD display on Transmitter and Receiver
- ▶ Digital Pilot Technology to allow multi system Operation
- ▶ Transmitter AF-level and Battery-Low Monitoring directly on the Receiver
- ▶ 80m Ideal Distance (without obstacles)
- ▶ Professional Hand-held Microphone with Dynamic Cardioid Capsule (WF-U2302HH and HP models only)
- ▶ Body-pack with Mini-XLR Connector (WF-U2302HP and PP models only)
- ▶ Professional and Lightweight Headset with High-Sensibility Condenser Cardioid Capsule (WF-U2302HP and PP models only)
- ▶ Rack-Mount Kit for 1 or 2 receiver units to 1x or 2x 19" rack unit (optional)

## 5. RECEIVER CONTROL AND FUNCTIONS

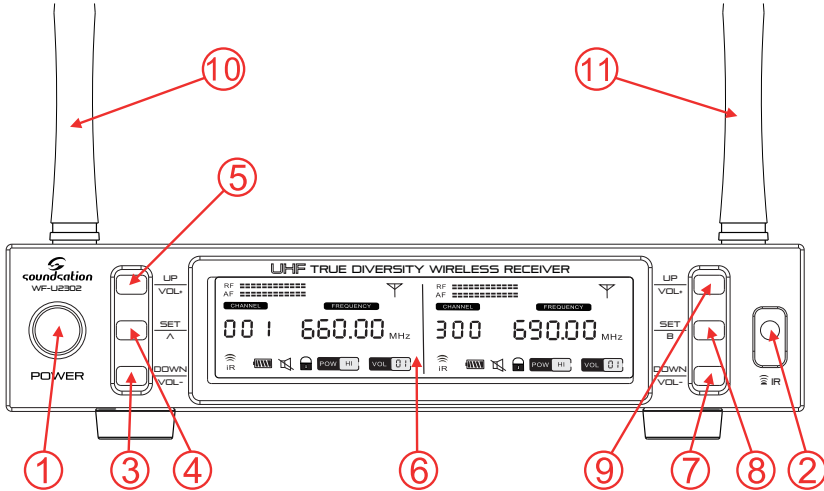

1. **Power Switch:** It switches the receiver on and off. Please notice that  function is active at power on. Hold SET button (4,8) for a few seconds to unlock the receiver and access the parameters (refer to the section "7. SYSTEM SETUP" at page 11 for details).

2. **ACT Window:** It is the infrared sensor used to synchronize the operating channel between receiver and the two transmitters (refer to section "7.3. ACT Function" at page 12).
3. **DOWN/Vol- Button-A:** During Channel-A editing, it decreases current parameter's value. Press to decrease volume when all keys are locked.
4. **Set Button-A:** It accesses to all editing functions and volume settings of Channel-A (See section "7. SYSTEM SETUP" at page 11 for further details).
5. **UP/Vol+ Button-A:** During Channel-A editing, it increases current parameter's value. Press to increase volume when all keys are locked.
6. **LCD Display:** It shows all functions and allows easy and intuitive programming of all parameters.
7. **DOWN/Vol- Button-B:** During Channel-B editing, it decreases current parameter's value. Press to decrease volume when all keys are locked.
8. **Set Button-B:** It access to all editing functions and volume settings of Channel-B. (See section "7. SYSTEM SETUP" at page 11 for further details).
9. **UP/Vol+ Button-B:** During Channel-B editing, it increases current parameter's value. Press to increase volume when all keys are locked.
10. **Antenna-A:** It receives RF signals from transmitters. It's important to always plug the two supplied antennas to their connectors on rear panel (16, 17), making sure to screw them all the way in to ensure maximum receiving capacity of the system.
11. **Antenna-B:** Same as Antenna-A.

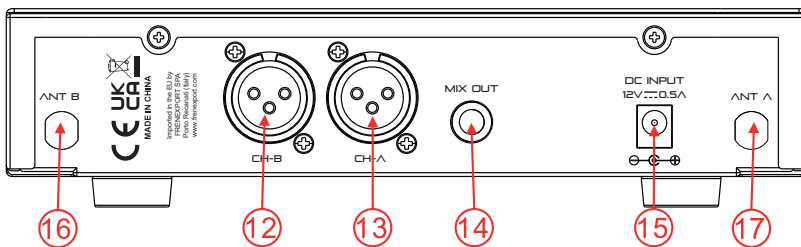

12. **Balanced Output B:** It is the Channel-B balanced XLR audio line output to connect to your mixer or audio system. For more details about the internal wiring of balanced cables, refer to paragraph "10. AUDIO CONNECTIONS" at page 17.
13. **Balanced Output A:** Same as balanced output B but for Channel-A.
14. **Mix Output:** It is the channel-A plus channel-B unbalanced audio line output with 1/4" Jack to use in case of connection to mixers or audio equipment with unbal-

anced connections.

- 15. **DC Input:** Connect here the external power supply (12Vdc – 0.5A min).
- 16. **Antenna Input B:** Input connector for Channel-B antenna.
- 17. **Antenna Input A:** Input connector for Channel-A antenna.

**5.1. Receiver Display**

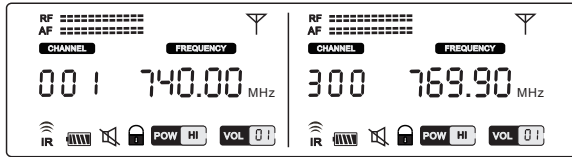

Soundation WF-U2302 operates with true diversity technology. This means that the receiver has inside two independent receiving circuits that share both antennas. Depending on the position of the two transmitters, possible obstacles and their distance from the receiver, the WF-U2302 chooses best radio signal, always ensuring impeccable sound quality.

**RF =====** This bar indicates radio signal level

**AF =====** This bar indicates audio signal level

**CHANNEL**  
001 It indicates current channel.

**FREQUENCY**  
660.00 It indicates the frequency currently used. There are 300 available frequencies for both System A and B. Refer to “13. FREQUENCY TABLE” (page 22) for the correspondence between frequencies and channels.

 This icon shows the battery level of hand-held or pocket transmitter.

 When flashing, this icon indicates that ACT function (IR channel synchronization between receiver and transmitter) is active.

 This icon appears when the audio signal is muted on the hand-held or pocket transmitter, or when the transmitter is turned off.

 It indicates that all keys are locked, long press SET button to unlock.

**POW HI** This icon indicates that signal level from your hand-held or pocket transmitter is, respectively, high (“HI” is on) or low (“LO” is on).

**VOL 01** This icon indicates volume level.

## 6. RECEIVER INSTALLATION

- ▶ Install the two antennas (16, 17) and place them perpendicularly.
- ▶ Connect the supplied power adapter to the DC power supply socket (15).
- ▶ Connect balanced audio outputs A (13) and B (12) or the unbalanced mix output (14) to your mixer or sound system, using the appropriate cables (see section "10. AUDIO CONNECTIONS" at page 17 for further details).
- ▶ Turn on the receiver by pressing POWER button (1). LCD (6) will light up showing current settings of the system.

## 7. SYSTEM SETUP

Please notice that when you switch the receiver on, the LOCK function (🔒) is active on both Channels. Press and hold for a few seconds SET button A (4) or SET button B (8) to unlock and have access to parameters. 🔒 icon will turn off.

👉 **NOTE: In addition to the active LOCK function, at power on the receiver is even muted (🔇 icon flashes in the display) until you turn on the transmitter and align it on the same receiver's channel.**

### 7.1. Channel Setup Mode

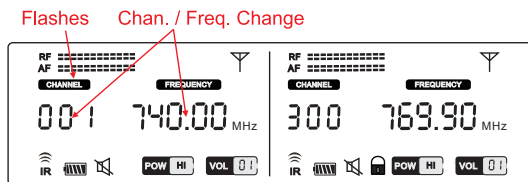

After unlocking the receiver, 🔒 icon will turn off and the **CHANNEL** icon flashes, indicating that you can choose one of the 300 available channels.

- ▶ Press UP or DOWN buttons to increase or decrease channel number and its associated frequency.
- ▶ Once you have located an interference-free channel, press and hold for about 2 seconds SET key to switch to ACT mode and transmit the selected channel to the transmitter.

👉 **NOTE: If during channel selection you do not press any button for about 10 seconds, the system automatically returns to 🔒 mode. It is therefore necessary to unlock the receiver again to re-access channel setup mode.**

## 7.2. Auto Search Mode

SOUNDSATION WF-U2302 is equipped with a useful automatic frequency scan function. This allows you to always choose those channels with less problems and make setting operations extremely quick.

- ▶ To automatically perform a frequency scan, unlock - if not already done - the receiver by holding for a few seconds SET button (🔒 icon disappears).
- ▶ Then briefly press SET button again to enter auto search mode. The display shows the following screen:

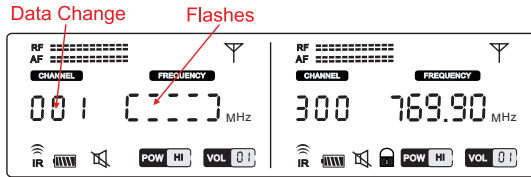

- ▶ Press the UP or DOWN buttons to search for free frequencies. Channel number will increase (if you press UP) or decrease (if you press DOWN) until the first free frequency is reached. Auto Research icon flashes.
- ▶ Once the frequency is reached, press and hold the SET button to move to next step and send channel information via IR (ACT function, see next section).





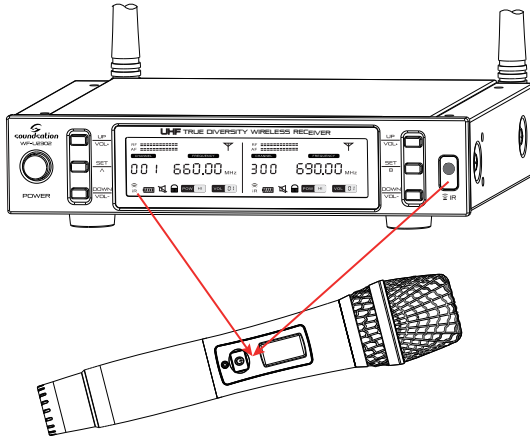

 **NOTE: If you do not press any buttons for about 10 seconds, the automatic search icon goes off and the system returns to channel setting mode. If, after the receiver is back to channel setting mode (CHANNEL icon is flashing) you do not press any button for other 10 seconds, the system automatically returns to 🔒 mode.**

## 7.3. ACT Function

The WF-U2302 comes with an infrared transmission system between receiver and transmitter, called ACT function, which easily sends all settings to your hand-held or pocket transmitter. To activate the ACT function:

- ▶ Turn on the receiver and hold for a few seconds SET key to unlock it. 🔒 icon will turn off.
- ▶ Press UP or DOWN to manually increase or decrease channel number or press SET again to enter the Auto Search Mode (in the latter case, press UP or DOWN again to search for the first free frequency).
- ▶ Press and hold for about 2 seconds SET key again to enter ACT mode and transmit all channel information to the transmitter. 📶 icon will flash for about 10 seconds.



- ▶ Bring the hand-held or pocket transmitter as close as possible to the receiver's IR sensor (2) (refer to paragraphs "8. HAND-HELD MICROPHONE" at page 14 and "9. POCKET TRANSMITTER AND HEADSET" at page 16 for details) located on right side of front panel.
- ▶ Once the transmitter is "hooked",  icon stops blinking;  icon turns off,  and   icons light up, indicating that the system is now working properly.
- ▶ The display on transmitter shows same channel set on the receiver and HI icon indicates a good radio signal.
- ▶ After about 10 seconds, the system automatically returns to  mode. At this point the system is fully set and ready to operate.

## 7.4. Transmission Power Setting

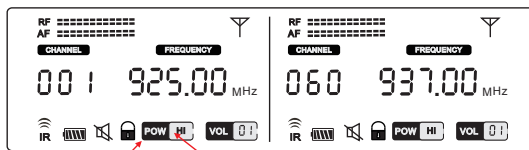

Flashes Adjust HI or LO

- ▶ When POWER icon flashes on receiver's display (usually followed by LO), press UP or DOWN buttons to adjust transmission power: "HI" stands for good power; "LO" stands for low power.

 **NOTE:** Turning down transmission power of a wireless system may seem a contradiction. Normally radio interference cause audio noises because of poor power, but this is not always true. In fact, sometimes a transmitter too close to the receiver can create problems. In these cases, it may be better to reduce transmission power in order to cancel these problems.

## 8. HAND-HELD MICROPHONE

WF-U2302HH and WF-U2302HP systems feature respectively 2 and 1 hand-held transmitters with professional dynamic cardioid capsule.

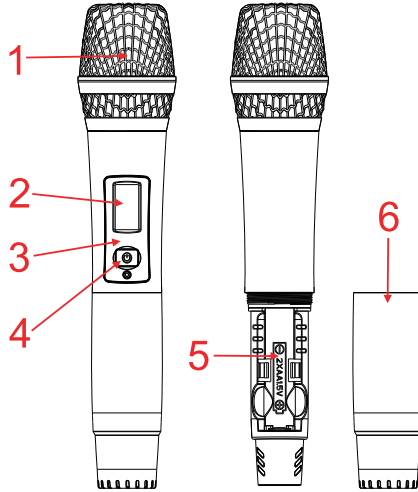

1. **Grille:** It protects microphone capsule. Never remove it to prevent damage to the internal parts of the microphone.
  2. **LCD Display:** This back-lit display shows all important information related to settings, as well as battery charge level.
-  **NOTE:** After about 5 seconds back-light is lowered, reducing battery consumption. Full lighting returns each time you press Power button.
3. **ACT Window:** During ACT mode, bring this part of the transmitter close to the receiver's IR sensor to complete the operation.
  4. **Power button:** Press and hold this button for about 2 seconds to turn the microphone On or Off. Quick press to mute/unmute the microphone.
  5. **Battery Slot:** Insert two 1.5V AA-Type batteries, paying attention to correct polarity (indicated on bottom of this battery compartment).
  6. **Battery Slot Cover:** Remove this cover to access the battery-compartment and insert or replace the batteries.

## 8.1. Hand-held Microphone Using Technique

- ▶ Don't hold the microphone grill.

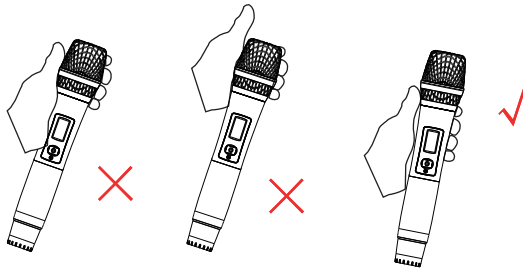

- ▶ Avoid holding the microphone on antenna position.

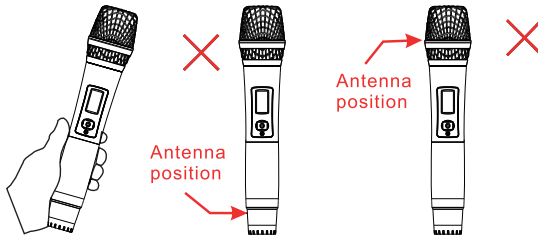

- ▶ Don't hold two microphones together

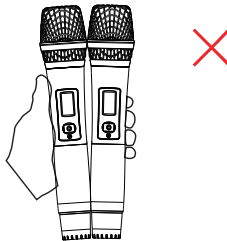

 **ATTENTION: Operating distance between microphone grill and mouth must be less than 15cm**

- ▶ Do not point the microphone towards a speaker in order to avoid Larsen effect, which could damage your audio system.

## 9. POCKET TRANSMITTER AND HEADSET

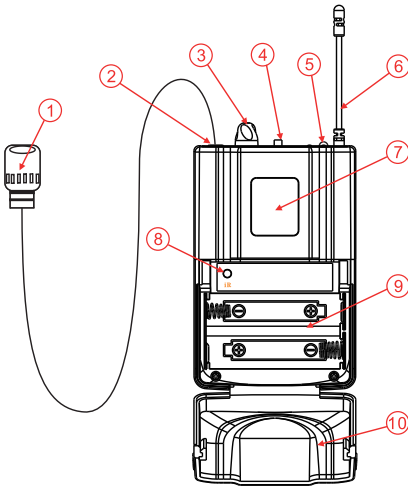

**1. Microphone:** WF-U2302HP and PP systems feature, respectively, 1 and 2 headset microphone with professional condenser dynamic capsules.

**2. Microphone Input:** Plug here the headset audio connector. Please notice that this is a 3-pin Mini XLR connector.

**3. Volume:** Adjust the audio input level of the transmitter. Use this knob to adapt microphone signal level in order to prevent distorted sound.

**4. POWER Button:** This selector has 3 positions. When it's all to the OFF position, the microphone is turned off; when it is in the central position, the microphone is active but the audio is disabled; finally, when it's all to ON position, the microphone is working and the audio is active.

 **NOTE: Standby central position allows the unit to transmit without audio. This option is important to prevent interference in the receiver due to the absence of a radio transmitting signal. It is, therefore, suggested to ALWAYS use this standby position when you temporarily don't sing or play but the wireless microphone is connected to an audio system (e.g. during a pause in a show). You can move the switch to OFF position (all down) only when you are sure that the sound system volume is low.**

**5. Power LED:** It lights up when the transmitter is on.

**6. Antenna:** It transmits the radio signal. Be careful not to bend or break this terminal.

**7. LCD Display:** The back-lit display shows all important information relating to settings, as well as battery charge level.

 **NOTE: After about 5 seconds back-light is lowered, reducing battery consumption. Full lighting returns each time you press Power button.**

**8. ACT Window:** During ACT mode, bring this part of the transmitter close to the receiver's IR sensor to complete the operation.

**9. Battery Slot:** Insert two 1.5V AA-Type batteries, paying attention to correct polarity (indicated on bottom of this battery compartment).

**10. Battery Slot Cover:** Open this cover to access to insert or replace the batteries. Following the instructions for their replacement:

- ▶ Apply a slight pressure at the top of the door (10) and pull down.
- ▶ Insert or replace the batteries in the compartment, observing the +/- polarity marked on the bottom.
- ▶ Close the cover to prevent batteries to be lost during use.

## 10. AUDIO CONNECTIONS

You need XLR balanced cables for connections to your audio equipment. See pictures below that show the internal wiring of these cables. Be sure to use only high quality cables (visit our website [www.soundsationmusic.com](http://www.soundsationmusic.com) for further details).

Balanced use of XLR connectors

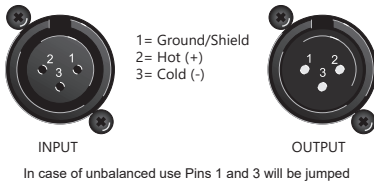

Balanced use of 1/4" jack TRS connector

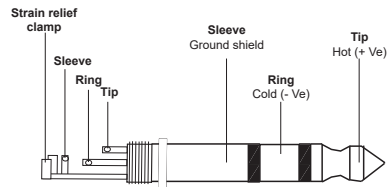

You can, of course, connect even unbalanced equipment to balanced outputs. Use either mono and stereo jack, making sure ring and collar are connected together (or pins 1 & 3 in the case of XLR connectors).

Unbalanced use of 1/4" jack TS connector

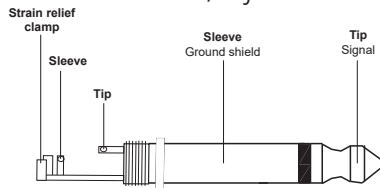

**II. WF-RACK KIT 1 AND KIT 2**

WF-U2302 series receiver units can be mounted in 19" standard rack units using optional kits (contact your dealer or go to [www.soundsationmusic.com](http://www.soundsationmusic.com) for more details) to adapt the receiver to any 19" rack. Two different kits are available:

- ▶ **WF-RACK KIT1:** To set one WF-U2302 series receiver in one 19" rack unit.



- ▶ **WF-RACK KIT2:** To set two WF-U2302 series receivers in two 19" rack units.

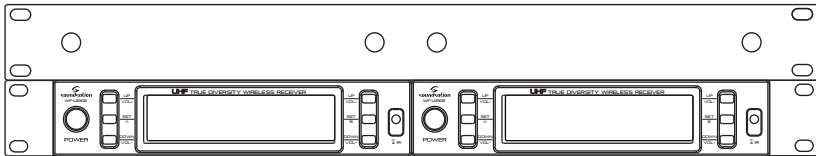

**II.I. WF-RACK KIT 1**

The kit includes:

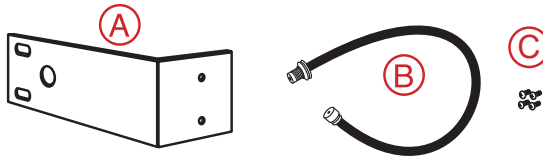

- A. 2x 1/4 rack unit adapter
- B. 2x Extension cables for Antenna
- C. 4x Screws to fasten the receiver to the two rack adapters

**NOTE:** The kit doesn't include screws to fasten the whole block (receiver and adapters) to the 19" rack chassis.

**II.2. WF-RACK KIT I Assembling**

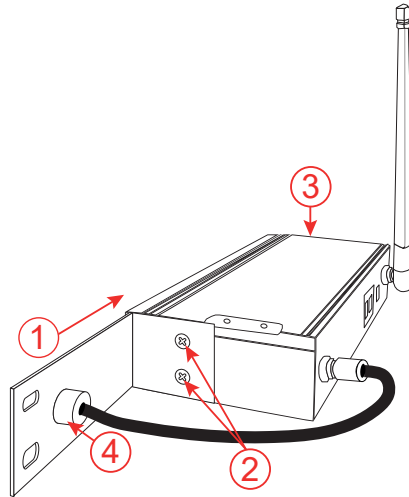

1. Place the A adapter so that the two lateral holes match those on the receiver side.
2. Fasten the adapter using two screws as shown in the following picture.
3. Repeat steps 1 and 2 of this section on the other side of the receiver.
4. Unscrew the two rear antennas and insert extension cables supplied with the kit. Then attach the other end to the panel in order to place the antennas outside the rack. The same operation must be performed for both antennas.

**II.3. WF-RACK KIT 2**

The kit includes:

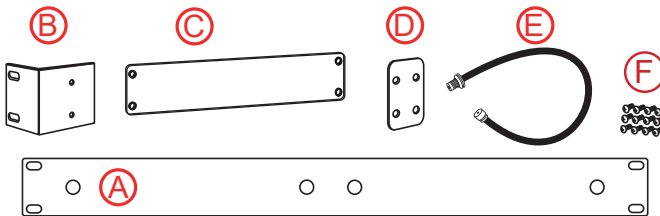

- A. 1x 19" rack panel
- B. 2x Lateral brackets
- C. 2x Receiver's coupling brackets (for WF-U2302 model only)

- D. 2x Receiver's coupling brackets (for WF-D190/290 MKII models only)
- E. 4x Extension cables for Antenna
- F. 12x Screws to fasten the two receiver each other and then to the rack adapters

 **NOTE: The kit doesn't include screws to fasten the whole block (receiver and adapters) to the 19" rack chassis.**

**II.4. WF-RACK KIT 2 Assembling**

1. Place the two receivers so that the holes on the upper and lower part coincide and attach one coupling bracket on the top and one on the bottom of the receivers using the supplied screws.
2. Place the lateral brackets respectively on the left and right side of the two connected receivers using the supplied screws.
3. Unscrew the four antennas and insert extension cables supplied with the kit. Then attach the other end to the rack panel as shown in the picture.

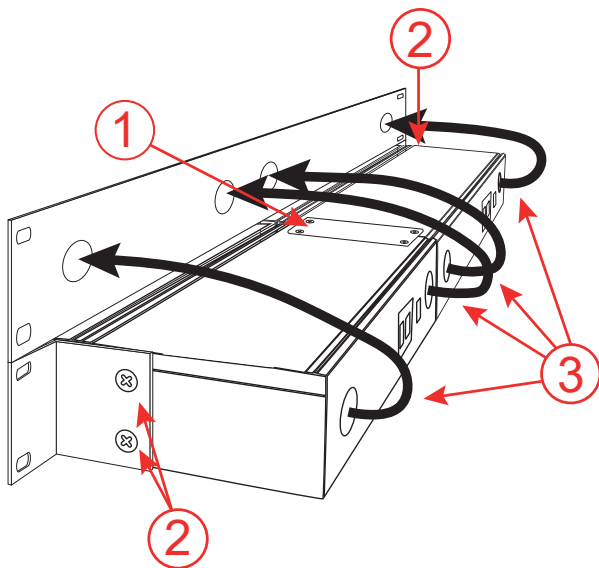

## 12. SPECIFICATIONS

<b>SYSTEM</b>	
Carrier Frequency:	UHF 630-660 MHz
Frequency Stabilization:	< $\pm 30$ ppm
Dynamic Range:	>90dB
Total Harmonic Distortion:	<0.5%
Frequency Response:	40Hz-15KHz $\pm 3$ dB
Audio Output Level:	Balanced 400mV; Unbalanced 400mV
Packing Dimensions (WxHxD):	435 x 104 x 321 mm
Packing Gross Weight:	2.5 kg
<b>RECEIVER</b>	
Power Supply:	DC 12V / 500mA
Consume Power:	7W
Signal/Noise Ratio:	>90dB
Receiving Sensitivity:	5dBuV
De-Emphasis:	75uS
Dimensions (WxHxD):	210 x 43 x 187 mm (antennas not incl.)
Antenna:	255 mm (not bent)
Net Weight:	0.53 kg
<b>HAND-HELD AND POCKET TRANSMITTER</b>	
Transmitter Power:	30mW(Max)
Modulation Type:	FM
Max Deviation:	$\pm 25$ KHz
Spurious Emission:	>40dB
Battery Voltage:	3V (2x1.5V AA Battery)
Continuous Using:	5 hours
Hand-held Mic. Dimensions (W/DxH):	$\varnothing 35$ (min) - $\varnothing 53$ (max) x 260 mm
Hand-held Mic. Net Weight:	0.335 kg (batteries included)
Pocket Transmitter Dimensions (WxHxD):	62 x 103 x 30 mm
Antenna (W/DxH):	$\varnothing 3$ x 9 mm
Pocket Transmitter Net Weight:	0.132 kg (batteries included)

### 13. FREQUENCY TABLE

From 630 to 637 MHz	
630,0	634,0
630,1	634,1
630,2	634,2
630,3	634,3
630,4	634,4
630,5	634,5
630,6	634,6
630,7	634,7
630,8	634,8
630,9	634,9
631,0	635,0
631,1	635,1
631,2	635,2
631,3	635,3
631,4	635,4
631,5	635,5
631,6	635,6
631,7	635,7
631,8	635,8
631,9	635,9
632,0	636,0
632,1	636,1
632,2	636,2
632,3	636,3
632,4	636,4
632,5	636,5
632,6	636,6
632,7	636,7
632,8	636,8
632,9	636,9
633,0	637,0
633,1	637,1
633,2	637,2
633,3	637,3
633,4	637,4
633,5	637,5
633,6	637,6
633,7	637,7
633,8	637,8
633,9	637,9

From 638 to 645 MHz	
638,0	642,0
638,1	642,1
638,2	642,2
638,3	642,3
638,4	642,4
638,5	642,5
638,6	642,6
638,7	642,7
638,8	642,8
638,9	642,9
639,0	643,0
639,1	643,1
639,2	643,2
639,3	643,3
639,4	643,4
639,5	643,5
639,6	643,6
639,7	643,7
639,8	643,8
639,9	643,9
640,0	644,0
640,1	644,1
640,2	644,2
640,3	644,3
640,4	644,4
640,5	644,5
640,6	644,6
640,7	644,7
640,8	644,8
640,9	644,9
641,0	645,0
641,1	645,1
641,2	645,2
641,3	645,3
641,4	645,4
641,5	645,5
641,6	645,6
641,7	645,7
641,8	645,8
641,9	645,9

From 646 to 654 MHz	
646,0	651,0
646,1	651,1
646,2	651,2
646,3	651,3
646,4	651,4
646,5	651,5
646,6	651,6
646,7	651,7
646,8	651,8
646,9	651,9
647,0	652,0
648,1	652,1
648,2	652,2
648,3	652,3
648,4	652,4
648,5	652,5
648,6	652,6
648,7	652,7
648,8	652,8
648,9	652,9
649,0	653,0
649,1	653,1
649,2	653,2
649,3	653,3
649,4	653,4
649,5	653,5
649,6	653,6
649,7	653,7
649,8	653,8
649,9	653,9
650,0	654,0
650,1	654,1
650,2	654,2
650,3	654,3
650,4	654,4
650,5	654,5
650,6	654,6
650,7	654,7
650,8	654,8
650,9	654,9

From 655 to 660 MHz	
655,0	659,0
655,1	659,1
655,2	659,2
655,3	659,3
655,4	659,4
655,5	659,5
655,6	659,6
655,7	659,7
655,8	659,8
655,9	659,9
656,0	
656,1	
656,2	
656,3	
656,4	
656,5	
656,6	
656,7	
656,8	
656,9	
657,0	
657,1	
657,2	
657,3	
657,4	
657,5	
657,6	
657,7	
657,8	
657,9	
658,0	
658,1	
658,2	
658,3	
658,4	
658,5	
658,6	
658,7	
658,8	
658,9	

## 14. WARRANTY AND SERVICE

All SOUNDSATION products feature a limited two-year warranty. This two-year warranty is specific to the date of purchase as shown on your purchase receipt.

The following cases/components are not covered from the above warranty:

- Any accessories supplied with the product
- Improper use
- Fault due to wear and tear
- Any modification of the product effected by the user or a third party

SOUNDSATION shall satisfy the warranty obligations by remedying any material or manufacturing faults free of charge at SOUNDSATION's discretion either by repair or by exchanging individual parts or the entire appliance. Any defective parts removed from a product during the course of a warranty claim shall become the property of SOUNDSATION.

While under warranty period, defective products may be returned to your local SOUNDSATION dealer together with original proof of purchase. To avoid any damages in transit, please use the original packaging if available. Alternatively you can send the product to SOUNDSATION SERVICE CENTER – Via Enzo Ferrari , 10 – 62017 Porto Recanati - Italy . In order to send a product to service center you need an RMA number. Shipping charges have to be covered by the owner of the product.

For further information please visit [www.soundsationmusic.com](http://www.soundsationmusic.com)

## 15. WARNING

PLEASE READ CAREFULLY – EU and EEA (Norway, Iceland and Liechtenstein) only



This symbol indicates that this product is not to be disposed of with your household waste, according to the WEEE Directive (2202/96/EC) and your national law.

This product should be handed over to a designated collection point, e.g., on an authorized one-for-one basis when you buy a new similar product or to an authorized collection site for recycling waste electrical and electronic equipment (WEEE).

Improper handling of this type of waste could have a possible negative impact on the environment and human health due to potentially hazardous substances that are generally associated with EEE. At the same time, your cooperation in the correct disposal of this product will contribute to the effective usage of natural resources.

For more information about where you can drop off your waste equipment for recycling, please contact your local city office, waste authority, approved WEEE scheme or your household waste disposal service.

## SOMMARIO

<b>IMPORTANTI SIMBOLI DI SICUREZZA .....</b>	<b>26</b>
<b>IMPORTANTI ISTRUZIONI DI SICUREZZA .....</b>	<b>26</b>
<b>17. DISIMBALLAGGIO .....</b>	<b>28</b>
<b>18. ACCESSORI .....</b>	<b>28</b>
<b>19. INTRODUZIONE.....</b>	<b>29</b>
<b>20. CARATTERISTICHE.....</b>	<b>30</b>
<b>21. CONTROLLI E FUNZIONI DEL RICEVITORE .....</b>	<b>30</b>
21.1. Display del Ricevitore.....	32
<b>22. INSTALLAZIONE DEL RICEVITORE .....</b>	<b>33</b>
<b>23. SETUP DEL SISTEMA .....</b>	<b>33</b>
23.1. Modalità di Impostazione del Canale .....	33
23.2. Ricerca dei Canali Liberi .....	34
23.3. Funzione ACT.....	34
23.4. Impostazione della Potenza di Trasmissione.....	36
<b>24. MICROFONO PALMARE .....</b>	<b>36</b>
24.1. Uso Del Microfono Palmare.....	37
<b>25. TRASMETTITORE TASCABILE .....</b>	<b>38</b>
<b>26. CONNESSIONI AUDIO.....</b>	<b>39</b>
<b>27. WF-RACK KIT 1 E KIT2 .....</b>	<b>39</b>
<b>28. WF-RACK KIT 1 .....</b>	<b>40</b>
28.1. Installazione del WF-RACK KIT 1.....	40
<b>29. WF-RACK KIT2 .....</b>	<b>41</b>
29.1. Installazione del WF-RACK KIT2.....	41
<b>30. SPECIFICHE.....</b>	<b>42</b>
<b>31. TABELLA DELLE FREQUENZE .....</b>	<b>43</b>
<b>32. GARANZIA E ASSISTENZA.....</b>	<b>45</b>
<b>33. AVVISO .....</b>	<b>45</b>
<b>34. DICHIARAZIONE DI CONFORMITÀ.....</b>	<b>46</b>

## IMPORTANTI SIMBOLI DI SICUREZZA



Il simbolo è usato per indicare che in questa apparecchiatura sono presenti alcuni terminali sotto tensione pericolosi, anche in condizioni di normale funzionamento, che possono costituire rischio di scosse elettriche o di morte.



Il simbolo viene utilizzato nella documentazione di servizio per indicare che uno specifico componente può essere sostituito esclusivamente dal componente specificato nella documentazione per motivi di sicurezza.



Terminale di Terra



Corrente/Tensione alternata



Terminale in tensione pericoloso

**ON**

Indica che l'apparato è acceso

**OFF**

Indica che l'apparato è spento

### **WARNING:**

Precauzioni da osservare per evitare il pericolo di ferimento o di morte per l'utilizzatore.

### **CAUTION:**

Precauzioni da osservare per evitare danni all'apparecchio.

## IMPORTANTI ISTRUZIONI DI SICUREZZA

- ▶ Leggete queste istruzioni
- ▶ Conservate queste istruzioni
- ▶ Rispettate tutte le avvertenze
- ▶ Seguite tutte le istruzioni

### ACQUA E UMIDITÀ

L'apparecchio deve essere protetto dall'umidità e dalla pioggia, non può essere usato in prossimità di acqua; ad esempio nei pressi di una vasca da bagno, di un lavandino, di una piscina, etc.

### CALORE

L'apparecchio deve essere posto lontano da fonti di calore come radiatori, stufe o altri apparecchi che producono calore.

## **VENTILAZIONE**

Non ostruite le prese d'aria per la ventilazione: ciò potrebbe provocare incendi. Installate sempre l'unità secondo le istruzioni del produttore.

## **INTRODUZIONE DI OGGETTI E LIQUIDI**

Non introdurre oggetti o versare liquidi all'interno dell'apparato per ragioni di sicurezza

## **CAVO DI ALIMENTAZIONE E SPINA**

Proteggere il cavo di alimentazione dal calpestamento o schiacciamento, in particolare in corrispondenza delle spine, delle prese e del punto di uscita dall'apparecchio. Non vanificare lo scopo di sicurezza della spina polarizzata o con messa a terra. Una spina polarizzata ha due poli; una spina con messa a terra ha due poli e un terzo terminale di messa a terra. Il terzo polo è previsto per la sicurezza dell'utente. Se la spina in dotazione non si adatta alla presa, rivolgersi a un elettricista per la sostituzione.

## **ALIMENTAZIONE**

L'apparecchio deve essere collegato alla sorgente di alimentazione elettrica del tipo indicato sull'apparecchio o descritto nel manuale. In caso contrario si potrebbero provocare danni al prodotto ed eventualmente all'utente. Staccate la spina in caso di temporali o quando non viene utilizzato per lunghi periodi di tempo.

## **COLLEGAMENTO ALLA RETE ELETTRICA**

Il collegamento elettrico improprio può invalidare la garanzia del prodotto.

## **PULIZIA**

Pulite solo con un panno asciutto. Non utilizzate solventi come benzolo o alcol.

## **MANUTENZIONE**

Non effettuate qualsiasi altro intervento al di fuori di quelli descritti nel manuale. Per eventuale assistenza rivolgetevi solo a personale qualificato. Utilizzate solo accessori / componenti suggeriti dal produttore.

## **AVVISO**

Vogliamo ricordare che un'alta pressione sonora non solo può danneggiare temporaneamente il senso dell'udito, ma può anche causare danni permanenti. Prestate attenzione affinché il volume sia sempre adeguato.

## **INTERFERENZE DOVUTE A TELEFONI CELLULARI**

Usare telefoni cellulari vicino ad un radiomicrofono può causare rumori in audio. Se ciò avviene, allontanate il cellulare dai componenti del radiomicrofono.

## 17. DISIMBALLAGGIO

Il sistema a radiomicrofono WF-U2302 è composto dai seguenti componenti:

### WF-U2302HH

- ▶ 1x Ricevitore UHF True Diversity Doppio
- ▶ 1x Alimentatore esterno
- ▶ 2x Microfoni a mano con Capsula Dinamica Cardioide
- ▶ 4x Batterie Stilo da 1.5V tipo AA
- ▶ 2x Antenne
- ▶ Questo Manuale

### WF-U2302HP

- ▶ 1x Ricevitore UHF True Diversity Doppio
- ▶ 1x Alimentatore esterno
- ▶ 1x Microfono a mano con Capsula Dinamica Cardioide
- ▶ 1x Trasmettitore tascabile
- ▶ 1x Microfono ad archetto con Capsula a Condensatore Cardioide
- ▶ 4x Batterie Stilo da 1.5V tipo AA
- ▶ 2x Antenne
- ▶ Questo Manuale

### WF-U2302PP

- ▶ 1x Ricevitore UHF True Diversity Doppio
- ▶ 1x Alimentatore esterno
- ▶ 2x Trasmettitori tascabili
- ▶ 2x Microfoni ad archetto con Capsula a Condensatore Cardioide
- ▶ 4x Batterie Stilo da 1.5V tipo AA
- ▶ 2x Antenne
- ▶ Questo Manuale

 **ATTENZIONE: L'imballo non è un giocattolo! Tienilo fuori dalla portata dei bambini!!! Conserva tutte le parti dell'imballo per un futuro utilizzo.**

## 18. ACCESSORI

SOUNDSATION è in grado di fornire un'ampia gamma di accessori utili per l'utilizzo dei radiomicrofoni WIREFREE, come ad esempio Cavi, Mixer, Diffusori, Amplificatori, Supporti per casse, ecc.

Tutti gli articoli presenti a catalogo e compatibili sono stati testati professionalmente dal nostro team, quindi raccomandiamo vivamente di utilizzare prodotti ed accessori originali SOUNDSATION.

Chiedi al tuo negoziante autorizzato SOUNDSATION la lista degli accessori originali compatibili, in questo modo ti assicurerai una performance ottimale.

## 19. INTRODUZIONE

Il WF-U2302 è un radiomicrofono True Diversity UHF professionale doppio con 300 canali per ciascun microfono e una interfaccia utente semplice e intuitiva. "True Diversity" significa che il sistema di ricezione è dotato di due antenne, due circuiti di ricezione e di un dispositivo in grado di scegliere costantemente il segnale più forte e privo di interferenze per entrambi i canali audio. Questa tecnologia viene utilizzata sia per sistemi singoli (WF-U1300) che per sistemi doppi (WF-U2302).

Questo sistema è realizzato con tecnologia di altissimo livello che permette di integrare molte delle principali funzioni – quali la sezione di amplificazione, il processamento digitale del segnale, la sintesi delle frequenze PLL (Phase-Locked Loop) ed altro – in un singolo CHIP. Ciò permette di offrire prestazioni altamente professionali in prodotti decisamente alla portata di tutti.

Il WF-U2302 è dotato anche di sistema di ricerca automatica delle frequenze e sistema IR per la sincronizzazione del canale tra ricevitore e trasmettitore in modo rapido. Inoltre, la tecnologia Digital Pilot permette non solo di monitorare il livello della ricezione e delle batterie dei trasmettitori, ma soprattutto di operare con sistemi multipli senza problemi.

Sono disponibili, infine, due kit opzionali per il montaggio di uno o due ricevitori rispettivamente su 1 o 2 unità rack standard da 19". Chiedete al vostro rivenditore SOUNDSATION o consultate il sito [www.soundsationmusic.com](http://www.soundsationmusic.com)

I sistemi WF-U2302 sono disponibili in 3 diverse configurazioni:

### **WF-U2302HH**

- 1x Ricevitore UHF True Diversity
- 2x Trasmettitori Palmari con Capsula Dinamica Cardioide Professionale

### **WF-U2302HP**

- 1x Ricevitore UHF True Diversity
- 1x Trasmettitore Palmare con Capsula Dinamica Cardioide Professionale
- 1x Trasmettitore Tascabile
- 1x Microfono ad Archetto con Capsula a Condensatore Cardioide Professionale

### **WF-U2302PP**

- 1x Ricevitore UHF True Diversity
- 2x Trasmettitore Tascabile
- 2x Microfoni ad Archetto con Capsula a Condensatore Cardioide Professionale

## 20. CARATTERISTICHE

- ▶ Tecnologia UHF True Diversity per limitare al massimo le interferenze
- ▶ 300 Frequenze per ciascun trasmettitore e Sistema IR per un Setup rapido del sistema
- ▶ Banda UHF 630-660MHz
- ▶ Interfaccia utente semplice ed intuitiva con display LCD su Trasmettitore e Ricevitore
- ▶ Tecnologia Digital Pilot che consente l'uso di sistemi multipli
- ▶ Monitoraggio del livello di segnale AF e della carica delle batterie direttamente sul ricevitore
- ▶ Distanza Ideale 80m (senza ostacoli diretti)
- ▶ Microfono palmare professionale con capsula dinamica cardioide (modelli WF-2302HH e HP)
- ▶ Trasmettitori tascabili con connettore Mini-XLR (modelli WF-2302HP e PP)
- ▶ Microfoni ad archetto leggeri e professionali con capsula a condensatore cardioide ad alta-sensibilità (modelli WF-2302HP e PP)
- ▶ Kit per montaggio a rack di 1 o 2 ricevitori in una unità (opzionali)

## 21. CONTROLLI E FUNZIONI DEL RICEVITORE

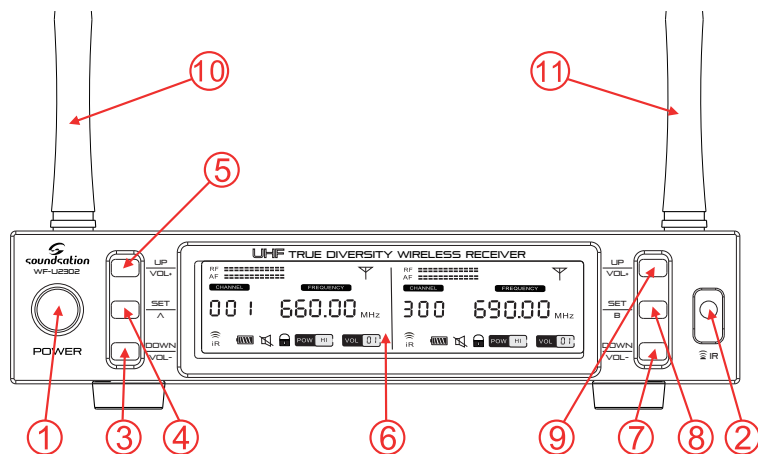

1. **Tasto Power:** accende e spegne il ricevitore. Tenete presente che all'accensione la funzione  è attiva. Tenere premuto per qualche secondo il tasto SET (4,8) per sbloccare il ricevitore e avere accesso ai parametri (fate riferimento al paragrafo "23. SETUP DEL SISTEMA" a pagina 33 per ulteriori dettagli).
2. **Sensore ACT:** È il sensore ad infrarossi usato per sincronizzare il canale di funzio-

namento tra ricevitore e trasmettitore (fare riferimento al paragrafo “23.3. Funzione ACT” a pagina 34).

3. **Tasto DOWN/Vol- A:** In fase di modifica del canale A, permette di aumentare il valore del parametro selezionato. Premere per diminuire il volume quando tutti i tasti sono bloccati.
4. **Tasto SET-A:** permette di accedere alle funzioni di modifica dei parametri relativi al canale A (fare riferimento al paragrafo “23. SETUP DEL SISTEMA” a pagina 33).
5. **Tasto UP/Vol+ A:** In fase di modifica del canale A, permette di diminuire il valore del parametro selezionato. Premere per aumentare il volume quando tutti i tasti sono bloccati.
6. **Display LCD:** Visualizza tutte le funzioni del ricevitore e permette la programmazione facile ed intuitiva di tutti i parametri.
7. **Tasto DOWN/Vol- B:** In fase di modifica del canale B, permette di aumentare il valore del parametro selezionato. Premere per diminuire il volume quando tutti i tasti sono bloccati.
8. **Tasto SET-B:** permette di accedere alle funzioni di modifica dei parametri relativi al canale B (si veda il paragrafo “23. SETUP DEL SISTEMA” a pagina 33).
9. **Tasto UP/Vol+ B:** In fase di modifica del canale A, permette di diminuire il valore del parametro selezionato. Premere per aumentare il volume quando tutti i tasti sono bloccati.
10. **Antenna-A:** Riceve il segnale in radiofrequenza dai trasmettitori. E' importante inserire sempre le due antenne in dotazione ai connettori nel pannello posteriore (16, 17), facendo attenzione ad avvitarle fino in fondo, per garantire la massima efficienza del sistema.
11. **Antenna-B:** Come ANTENNA-A

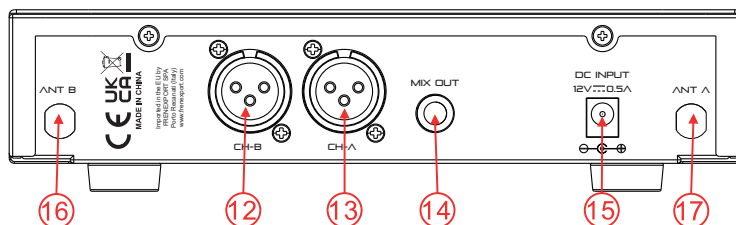

12. **Uscita BILANCIATA-B:** È l'uscita audio bilanciata XLR di linea del canale B da collegare al vostro mixer o impianto audio. Per ulteriori dettagli sulle connessioni interne dei cavi bilanciati, fate riferimento al paragrafo “26. CONNESSIONI AUDIO” a pagina 39.

- 13. Uscita BILANCIATA-A:** Come l'uscita BILANCIATA-B, ma per il canale A.
- 14. Uscita MIX:** È l'uscita audio sbilanciata di linea dei canali A + B con Jack da ¼" da usare nel caso di collegamento a mixer o impianti audio con connessioni sbilanciate.
- 15. Ingresso di Alimentazione:** Collegare qui l'alimentatore da 12Vdc - 0.5A minimo - in dotazione.
- 16. Ingresso Antenna-B:** Connettore di ingresso per l'antenna del canale B.
- 17. Ingresso Antenna-A:** Connettore di ingresso per l'antenna del canale A.

## 21.1. Display del Ricevitore

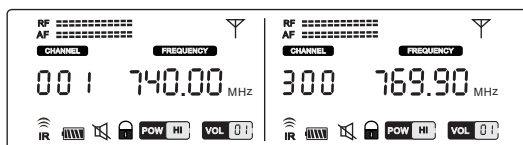

Il soundsation WF-U2302 opera con tecnologia True Diversity; ciò significa che il ricevitore possiede al suo interno due circuiti di ricezione indipendenti, ciascuno con la propria antenna. A seconda della posizione del trasmettitore, eventuali ostacoli e la sua distanza dal ricevitore, il WF-U2302 sceglie il segnale radio migliore, garantendo quindi una qualità audio sempre impeccabile.

**RF =====** Indica il livello di segnale in radiofrequenza

**AF =====** Indica il livello di segnale audio

**CHANN**  
**001** Indica il canale attualmente utilizzato.

**FREQUENCY**  
**660.00** Indica la frequenza attualmente utilizzata; vi sono 300 frequenze disponibili. Fate riferimento alla tabella "31. TABELLA DELLE FREQUENZE" a pagina 43 per conoscere la corrispondenza tra frequenze e canali.

 Indica il livello delle batterie sul trasmettitore palmare o tascabile.

 Quando lampeggia, indica che la funzione ACT (sincronizzazione del canale via IR dal ricevitore al trasmettitore) è attiva.

 Questa icona appare quando il segnale audio è disattivato sul trasmettitore portatile o tascabile, oppure quando il trasmettitore è spento.

 Indica che tutti i tasti sono bloccati. Tenere premuto per qualche secondo il tasto SET per sbloccare.



Indica il livello di potenza del segnale dal trasmettitore palmare o tasca-  
bile. Le indicazioni HI o LO indicano rispettivamente una potenza elevata  
o bassa.







Indica il livello del volume di ciascuno dei due sistemi.

## 22. INSTALLAZIONE DEL RICEVITORE

- ▶ Installare le due antenne posteriori (16,17) assicurandosi di orientarle in modo per-  
pendicolare rispetto al ricevitore.
- ▶ Collegare l'alimentatore in dotazione alla presa di alimentazione DC (15).
- ▶ Collegare le uscite audio bilanciate (12) o (13) o quella sbilanciata (14) al proprio  
mixer o impianto di amplificazione usando dei cavi appropriati (consultare il para-  
grafo "26. CONNESSIONI AUDIO" a pagina 39 per ulteriori dettagli).
- ▶ Accendere il ricevitore premendo il tasto POWER (1); il display LCD (6) si illumina  
mostrando le impostazioni attuali del sistema.



## 23. SETUP DEL SISTEMA

Tenete presente che all'accensione del ricevitore la funzione  è attiva. Tenere premuto  
per qualche secondo il tasto SET (tasto 4 o 8 a seconda del canale A o B) per sbloccare  
il ricevitore e avere accesso ai parametri. L'icona  si spegnerà.

 **NOTA: Oltre alla funzione  attiva, all'accensione il ricevitore è in MUTE  
(icona  accesa sul display) fino a quando non si accende il trasmettitore e  
quest'ultimo non è allineato sullo stesso canale.**

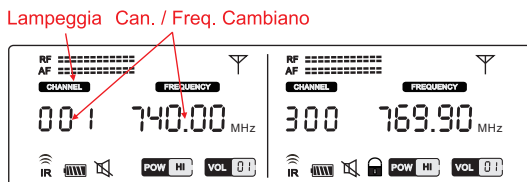
### 23.1. Modalità di Impostazione del Canale



Dopo aver sbloccato il ricevitore, l'icona  si spegne e l'icona  lampeggia, indi-  
cando che potete scegliere uno tra i 300 canali disponibili.

- ▶ Premete i tasti UP o DOWN per aumentare o diminuire il numero di canale e relativa  
frequenza associata.
- ▶ Una volta aver individuato un canale privo di interferenze, tenete premuto per circa  
2 secondi il tasto SET per passare automaticamente al modo ACT e trasmettere il  
canale al trasmettitore.

-  **NOTA:** Se durante la fase di scelta del canale non si preme alcun tasto per circa 10 secondi, il sistema torna automaticamente al modo LOCK (🔒). Occorre quindi sbloccare nuovamente il ricevitore per accedere nuovamente alla scelta dei canali.

## 23.2. Ricerca dei Canali Liberi

Il SOUNDSATION WF-U2302 è dotato di una utilissima funzione di scansione automatica delle frequenze prive di interferenze o di altri segnali radio. Questo permette di scegliere sempre i canali con minor problemi e di rendere le operazioni di settaggio estremamente rapide.

Per effettuare automaticamente la ricerca dei canali liberi:

- ▶ Sbloccare – se non già fatto - il ricevitore tenendo premuto per un paio di secondi il tasto SET (l'icona 🔒 sparisce).
- ▶ Premere brevemente il tasto SET per entrare nella ricerca automatica. Il display mostra la seguente schermata:

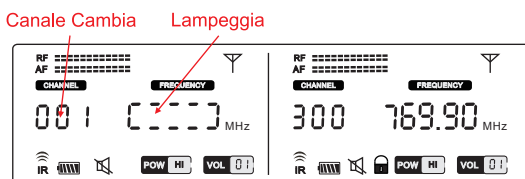



- ▶ Premere i tasti UP o DOWN per cercare in senso crescente o decrescente la prima frequenza libera. Il numero di canale aumenterà (se avete premuto UP) o diminuirà (se avete premuto DOWN) fino al raggiungimento della prima frequenza libera. Il rettangolo di ricerca automatica lampeggia.
- ▶ Una volta individuata la frequenza, premere il tasto SET per passare al successivo invio dell'informazione via IR (funzione ACT, si veda il paragrafo successivo).

-  **NOTA:** Se non si preme alcun tasto per circa 10 secondi, l'icona di ricerca automatica si spegne e il sistema torna al modo di impostazione del canale. Se, dopo che il ricevitore è tornato all'impostazione del canale (icona CHANNEL lampeggiante) non si preme alcun tasto per altri 10 secondi, il sistema torna automaticamente al modo LOCK (🔒). Occorre quindi sbloccare nuovamente il ricevitore rifare tutte le procedure dal punto "23.1. Modalità di Impostazione del Canale" a pagina 33.





## 23.3. Funzione ACT

Il WF-U2302 è dotato di un sistema di trasmissione a infrarossi tra ricevitore e tra-

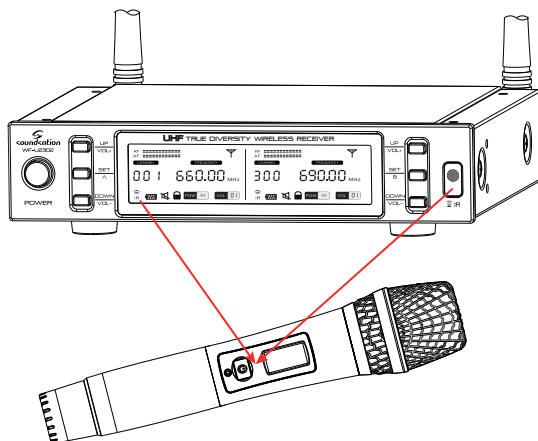
smettitore che facilità le impostazioni del trasmettitore palmare o tascabile dopo aver impostato il canale sul ricevitore. Per attivare la funzione ACT:

- ▶ All'accensione del ricevitore tenere premuto per qualche secondo il tasto SET per sbloccarlo. L'icona  si spegnerà.
- ▶ Premete UP o DOWN per aumentare o diminuire il numero di canale manualmente o premere SET per entrare nella ricerca automatica (in quest'ultimo caso, premere UP o DOWN per cercare la prima frequenza libera).
- ▶ Tenete premuto per circa 2 secondi il tasto SET per passare automaticamente al modo ACT e trasmettere il canale al trasmettitore. L'icona  lampeggerà per circa 10 secondi.



- ▶ Avvicinare il più possibile il sensore IR del trasmettitore palmare o tascabile al sensore IR posto sul lato destro del display del ricevitore (fate riferimento ai paragrafi "24. MICROFONO PALMARE" a pagina 36 e "25. TRASMETTITORE TASCABILE" a pagina 38 per ulteriori dettagli sulla posizione dei rispettivi sensori).
- ▶ Una volta "agganciato" il trasmettitore, l'icona  del ricevitore smette di lampeggiare; subito dopo l'icona  si spegne e si illuminano le icone  e , indicando che il ricevitore sta monitorando correttamente il trasmettitore.
- ▶ Anche su quest'ultimo il display mostra lo stesso canale impostato sul ricevitore e l'icona HI che indica un segnale radio sufficientemente elevato.
- ▶ Dopo circa 10 secondi, il sistema torna automaticamente al modo . A questo punto il sistema è completamente settato e pronto per operare.

## 23.4. Impostazione della Potenza di Trasmissione

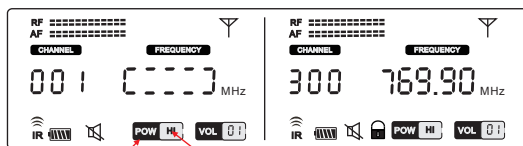

Lampeggia Imposta HI or LO

- ▶ Quando l'icona POWER lampeggia sul display del ricevitore (di solito è seguita dall'icona LO), premere i tasti UP o DOWN per regolare la potenza di trasmissione: "HI" significa potenza sufficiente; "LO" potenza scarsa.

**NOTA:** Può sembrare una contraddizione il fatto che sia possibile "abbassare" la potenza di trasmissione di un radiomicrofono. Di solito le interferenze accadono perché la potenza è scarsa. Ciò non è sempre vero; infatti a volte un trasmettitore troppo vicino al ricevitore può creare dei problemi. In questi casi può essere opportuno diminuire la potenza di trasmissione per annullare tali inconvenienti.

## 24. MICROFONO PALMARE

I sistemi WF-U2302HP e HH sono dotati, rispettivamente, di 1 e 2 trasmettitori palmari con capsula dinamica cardioide professionale.

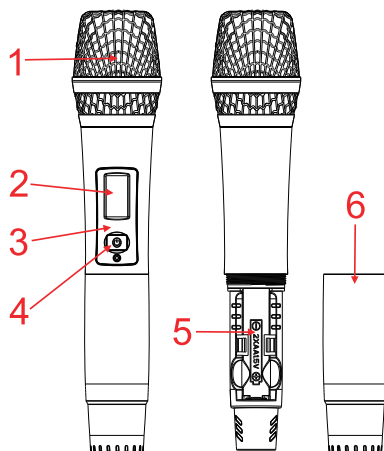

1. **Griglia Copri-Capsula:** Protegge la capsula microfonica e non deve mai essere rimossa per evitare danni alle parti interne del microfono.
2. **Display LCD:** Il display retro-illuminato visualizza tutte le principali informazioni relative ai parametri, così come il livello di carica delle batterie.

-  **NOTA:** Dopo circa 5 secondi la retroilluminazione si abbassa, riducendo il consumo delle batterie. L'illuminazione torna al massimo ogni volta che si preme il tasto Power.
- Sensore ACT:** Quando è attiva la funzione ACT di invio del canale via infrarossi, avvicinare questo sensore IR a quello del ricevitore per completare l'operazione.
  - Tasto Power:** Tenere premuto questo tasto per circa 2 secondi per accendere o spegnere il microfono.
  - Vano Porta-Batterie:** Inserire 2 batterie da 1.5V tipo AA facendo attenzione alla corretta polarità indicata sul fondo del vano porta-batterie.
  - Coperchio del Vano Porta-Batterie:** Svitare questo coperchio per accedere al vano porta-batterie ed inserire o sostituire le batterie.

## 24.1. Uso Del Microfono Palmare

- ▶ Non afferrare il microfono tenendolo dai corpi-capsula.

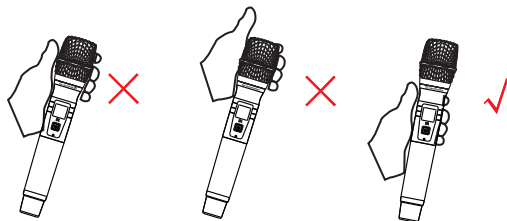

- ▶ Non tenere il microfono dalla parte dell'antenna.



- ▶ Non usare due microfoni tenendoli troppo vicini l'un l'altro.

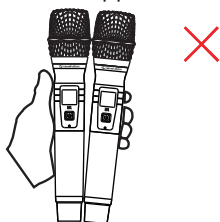

 **ATTENZIONE:** la distanza ottimale tra la griglia e la bocca non deve eccedere i 15cm.

- ▶ Evitate di direzionare il microfono verso un diffusore per evitare l'effetto larsen che potrebbe danneggiare il vostro impianto.

## 25. TRASMETTITORE TASCABILE

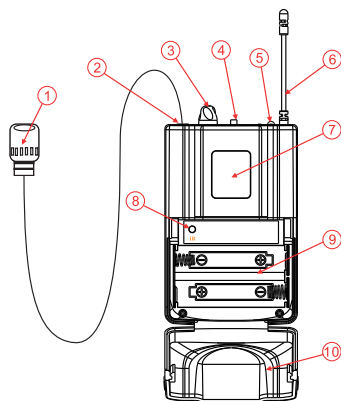

**1. Microfono:** I sistemi WF-U2302HP e PP hanno in dotazione, rispettivamente, 1 e 2 microfoni ad archetto con capsula a condensatore cardiode professionale (non rappresentato in figura).

**2. Ingresso Microfonico:** Inserire qui il connettore audio del microfono ad archetto. Il trasmettitore tascabile è dotato di connettore Mini-XLR a 3-pin.

**3. Volume:** Regola il livello di segnale audio in ingresso al trasmettitore. Regolare questa manopola in modo che il segnale sul ricevitore non arrivi distorto.

**4. Tasto POWER:** Questo selettore è a 3 posizioni; quando è tutto verso la posizione OFF, il microfono è spento; quando è in posizione centrale, il microfono è attivo ma l'audio è disabilitato; quando infine è tutto verso la posizione ON, il microfono è funzionante e l'audio è attivo.

 **NOTA:** La posizione intermedia di stand-by abilita il funzionamento del trasmettitore senza audio. Questa opzione è importante per evitare interferenze dovute all'assenza di segnale radio del trasmettitore. E' quindi consigliabile usare SEMPRE la posizione di stand-by quando non si usa il sistema ma esso è collegato ad un sistema audio (ad esempio durante una pausa in uno spettacolo). E' possibile riportare il selettore in posizione OFF (tutto in basso) solo quando si è certi che il volume del sistema di amplificazione è al minimo.

**5. LED Power:** Si illumina quando il trasmettitore è acceso.

**6. Antenna:** Consente la trasmissione del segnale radio. Fare attenzione a non piegarla o spezzare questo terminale.

**7. LCD display:** Il display retro-illuminato visualizza tutte le principali informazioni relative ai parametri, così come il livello di carica delle batterie.

 **NOTA:** Dopo circa 5 secondi la retroilluminazione si abbassa, riducendo il consumo delle batterie. L'illuminazione torna ad livello massimo ogni volta che si preme il tasto Power.

**8. Sensore ACT:** Quando è attiva la funzione ACT di invio del canale via infrarossi,

avvicinare questo sensore IR a quello del ricevitore per completare l'operazione.

**9. Vano Porta-Batterie:** Inserire 2 batterie da 1.5V tipo AA facendo attenzione alla corretta polarità indicata sul fondo del vano porta-batterie.

**10. Coperchio del Vano Porta-Batterie:** Aprire questo coperchio per accedere per inserire o sostituire le batterie. Di seguito le istruzioni per la loro sostituzione:

- ▶ Applicate una leggera pressione sugli estremi superiori dei lati del coperchio e apritelo.
- ▶ Inserite o sostituite le batterie facendo attenzione a rispettare la corretta polarità +/- indicata sul fondo.
- ▶ Chiudete il coperchio per evitare di perdere le batterie durante l'utilizzo del trasmettitore.

## 26. CONNESSIONI AUDIO

Per utilizzare il WF-U2302 avete bisogno di cavi di collegamento. Fate riferimento ai disegni seguenti che mostrano il collegamento interno dei conduttori. Assicuratevi di usare solo cavi audio di alta qualità (visitare il sito [www.soundsationmusic.com](http://www.soundsationmusic.com) per ulteriori dettagli).

Uso Bilanciato dei Connettori XLR



Uso Bilanciato di connettori jack da 6.3mm TRS

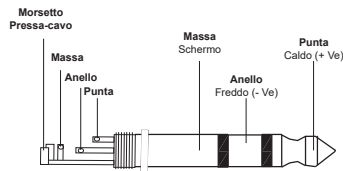

Potete ovviamente collegare anche apparecchiature con ingressi sbilanciati alle uscite del WF-U2302 collegando i piedini 1 e 3 (massa e anello centrale nel caso di un jack da 6.3mm) come mostrato di seguito.

Uso Sbilanciato del connettore jack da 6.3mm TS

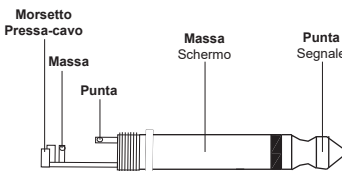

## 27. WF-RACK KIT 1 E KIT 2

I ricevitori della serie WF-U2302 possono essere montati in unità rack da 19" standard usando dei kit opzionali (contattare il vostro rivenditore SOUNDSATION o consultare il sito [www.soundsationmusic.com](http://www.soundsationmusic.com) per ulteriori dettagli) per adattare i ricevitori a qualsiasi rack da 19". Sono disponibili 2 modelli:

- **WF-RACK KIT1:** Permette di montare 1 ricevitore WF-U2302 in 1 unità rack da 19".

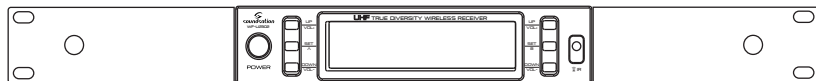

- **WF-RACK KIT2:** Permette di montare 2 ricevitori WF-U2302 in 2 unità rack da 19".

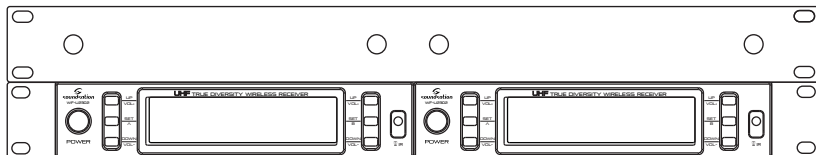

## 28. WF-RACK KIT I

Il kit è composto da:

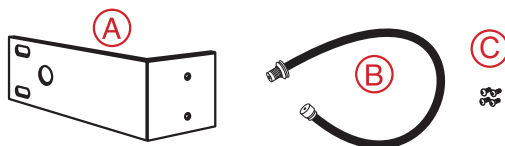

- A. 2x Flangia da ¼ unità rack
- B. 2x Cavo di estensione per Antenna
- C. 4x Viti di fissaggio

 **NOTA: Il Kit non include viti di fissaggio per l'unità rack da 19".**

### 28.1. Installazione del WF-RACK KIT I

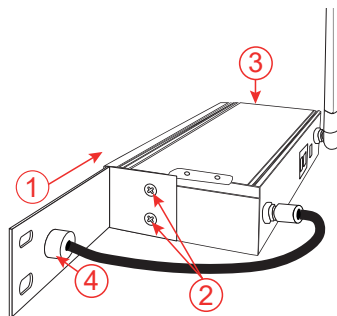

1. Posizionare la flangia A in modo che i due fori laterali corrispondano a quelli sul fianco del ricevitore.

2. Fissare le due viti come in figura.
3. Ripetere le stesse operazioni ai punti 1 e 3 di questo paragrafo sull'altro lato del ricevitore.
4. Svitare le antenne posteriori e inserire i cavi di estensione in dotazione al kit. Fissare quindi l'altro estremo al pannello in modo da posizionare successivamente le antenne del ricevitore esternamente al rack. La stessa operazione va effettuata per entrambe le antenne.

## 29. WF-RACK KIT2

Il kit è composto da:

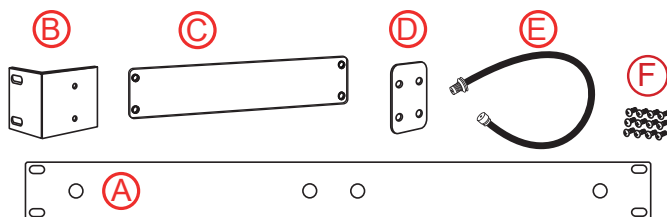

- A. 1x Placca da 19"
- B. 2x Flangia laterali
- C. 2x Staffe di accoppiamento (solo per il modello WF-U2302)
- D. 2x Staffe di accoppiamento (solo per i modelli WF-D190/290 MKII)
- E. 4x Cavi di estensione per Antenna
- F. 12x Viti di fissaggio

 **NOTA: Il Kit non include viti di fissaggio per l'unità rack da 19".**

### 29.1. Installazione del WF-RACK KIT2

1. Affiancare i due ricevitori in modo che i fori sulla parte superiore ed inferiore coincidano come mostrato nella figura precedente e fissare le staffe di accoppiamento (per il modello scelto) sulla parte superiore e su quella inferiore dei ricevitori usando le viti in dotazione.
2. Posizionare le flange laterali rispettivamente sul fianco sinistro e destro dei due ricevitori accoppiati usando le viti in dotazione.
3. Dopo aver fissato i due ricevitori ed il pannello da 19" (A) sul vostro rack, montate i 4 cavi di estensione delle antenne.

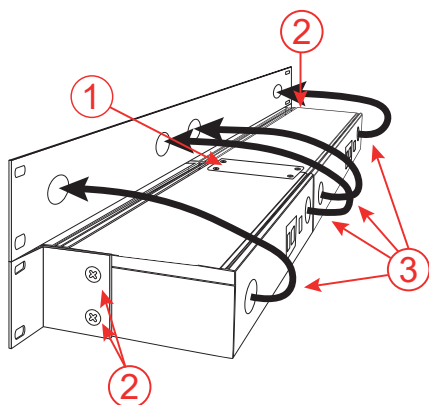

### 30. SPECIFICHE

<b>SISTEMA</b>	
Banda:	UHF 630-660MHz
Stabilizzazione della Frequenza:	< ±30ppm
Intervallo Dinamico:	>90dB
Distorsione Armonica Totale:	<0.5%
Risposta in Frequenza:	40Hz-15KHz ±3dB
Livello di Uscita Audio:	Bilanciata 400mV; Sbilanciata 400Mv
Dimensioni Imballo (LxAxP):	435 x 104 x 321 mm
Peso Lordo Imballo:	2.5 kg
<b>RICEVITORE</b>	
Alimentazione:	DC 12V / 500mA
Consumo:	7W
Rapporto Segnale/Rumore:	>90dB
Sensibilità di Ricezione:	5dBuV
De-Enfasi:	75Us
Dimensioni (LxAxP):	210 x 43 x 187 mm (antenne non incluse)
Antenna:	255 mm (non piegate)
Peso Netto:	0.53 kg
<b>TRASMETT. PALMARE E TASCABILE</b>	
Potenza di Trasmissione:	30mW(Max)
Tipo di Modulazione:	FM
Deviazione Massima:	±25KHz
Emissione di Spurie:	>40dB
Alimentazione:	3V (2x Batterie da 1.5V tipo AA)
Durata Batterie:	5 ore
Dimensioni Microfono palmare (L/PxH):	Ø35 (min) - Ø53 (max) x 260 mm
Peso Netto Microfono Palmare:	0.335 kg (batterie incluse)
Dimensioni Trasm. Tascabile (LxAxP):	62 x 103 x 30 mm
Antenna (L/PxA):	Ø3 x 9 mm
Peso Netto Trasmettitore Tascabile:	0.132 kg (batterie incluse)

### 3I. TABELLA DELLE FREQUENZE

Da 630 a 637 MHz	
630,0	634,0
630,1	634,1
630,2	634,2
630,3	634,3
630,4	634,4
630,5	634,5
630,6	634,6
630,7	634,7
630,8	634,8
630,9	634,9
631,0	635,0
631,1	635,1
631,2	635,2
631,3	635,3
631,4	635,4
631,5	635,5
631,6	635,6
631,7	635,7
631,8	635,8
631,9	635,9
632,0	636,0
632,1	636,1
632,2	636,2
632,3	636,3
632,4	636,4
632,5	636,5
632,6	636,6
632,7	636,7
632,8	636,8
632,9	636,9
633,0	637,0
633,1	637,1
633,2	637,2
633,3	637,3
633,4	637,4
633,5	637,5
633,6	637,6
633,7	637,7
633,8	637,8
633,9	637,9

Da 638 a 645 MHz	
638,0	642,0
638,1	642,1
638,2	642,2
638,3	642,3
638,4	642,4
638,5	642,5
638,6	642,6
638,7	642,7
638,8	642,8
638,9	642,9
639,0	643,0
639,1	643,1
639,2	643,2
639,3	643,3
639,4	643,4
639,5	643,5
639,6	643,6
639,7	643,7
639,8	643,8
639,9	643,9
640,0	644,0
640,1	644,1
640,2	644,2
640,3	644,3
640,4	644,4
640,5	644,5
640,6	644,6
640,7	644,7
640,8	644,8
640,9	644,9
641,0	645,0
641,1	645,1
641,2	645,2
641,3	645,3
641,4	645,4
641,5	645,5
641,6	645,6
641,7	645,7
641,8	645,8
641,9	645,9

Da 646 a 654 MHz	
646,0	651,0
646,1	651,1
646,2	651,2
646,3	651,3
646,4	651,4
646,5	651,5
646,6	651,6
646,7	651,7
646,8	651,8
646,9	651,9
647,0	652,0
648,1	652,1
648,2	652,2
648,3	652,3
648,4	652,4
648,5	652,5
648,6	652,6
648,7	652,7
648,8	652,8
648,9	652,9
649,0	653,0
649,1	653,1
649,2	653,2
649,3	653,3
649,4	653,4
649,5	653,5
649,6	653,6
649,7	653,7
649,8	653,8
649,9	653,9
650,0	654,0
650,1	654,1
650,2	654,2
650,3	654,3
650,4	654,4
650,5	654,5
650,6	654,6
650,7	654,7
650,8	654,8
650,9	654,9

Da 655 a 660 MHz	
655,0	659,0
655,1	659,1
655,2	659,2
655,3	659,3
655,4	659,4
655,5	659,5
655,6	659,6
655,7	659,7
655,8	659,8
655,9	659,9
656,0	
656,1	
656,2	
656,3	
656,4	
656,5	
656,6	
656,7	
656,8	
656,9	
657,0	
657,1	
657,2	
657,3	
657,4	
657,5	
657,6	
657,7	
657,8	
657,9	
658,0	
658,1	
658,2	
658,3	
658,4	
658,5	
658,6	
658,7	
658,8	
658,9	

## 32. GARANZIA E ASSISTENZA

Tutti i prodotti SOUNDSATION dispongono di una garanzia di due anni. Questa garanzia di due anni è valida dalla data di acquisto, come indicato dal documento di acquisto.

- I seguenti casi / componenti non sono coperti dalla garanzia di cui sopra:
- Tutti gli accessori forniti con il prodotto
- Uso improprio
- Guasto dovuto all'usura
- Ogni modifica del prodotto effettuata dall'utente o da terzi

SOUNDSATION deve soddisfare gli obblighi di garanzia dovuti a eventuali materiali non conformi o difetti di fabbricazione, rimediando gratuitamente e a discrezione di SOUNDSATION sia mediante riparazione o sostituendo singole parti o l'intero apparecchio. Eventuali parti difettose rimosse da un prodotto durante il corso di una richiesta di garanzia diventano di proprietà di SOUNDSATION.

Durante il periodo di garanzia, i prodotti difettosi possono essere restituiti al rivenditore SOUNDSATION locale con prova di acquisto originale. Per evitare danni durante il trasporto, si prega di utilizzare l'imballo originale, se disponibile. In alternativa è possibile inviare il prodotto a SERVICE CENTER SOUNDSATION - Via Enzo Ferrari, 10 - 62017 Porto Recanati - Italia. Per poter inviare un prodotto al centro di assistenza è necessario un numero di RMA. Le spese di trasporto devono essere coperte dal proprietario del prodotto.

Per ulteriori informazioni visitate il sito: [www.soundsationmusic.com](http://www.soundsationmusic.com)

## 33. AVVISO

LEGGETE ATTENTAMENTE - solo per UE e SEE (Norvegia, Islanda e Liechtenstein).



Questo simbolo indica che il prodotto non deve essere smaltito con i rifiuti domestici, in base alla direttiva RAEE (2202/96/CE) e legislazione nazionale.

Il prodotto deve essere consegnato a un centro di raccolta differenziata o, in caso di ritiro dell'usato quando si acquista un nuovo prodotto simile, ad un rivenditore autorizzato per il riciclaggio di apparecchiature elettriche ed elettroniche (WEEE).

Un uso improprio di questo tipo di rifiuti può avere un impatto negativo sull'ambiente e sulla salute umana a causa di sostanze potenzialmente pericolose che sono generalmente associate alle apparecchiature elettriche ed elettroniche. Allo stesso tempo, la vostra collaborazione per il corretto smaltimento di questo prodotto contribuirà a un utilizzo efficace delle risorse naturali.

Per ulteriori informazioni sui punti di raccolta delle apparecchiature da rottamare, contattate il comune, l'autorità di gestione dei rifiuti, strutture coinvolte nel sistema RAEE o il servizio di smaltimento dei rifiuti domestici.

## 34. DICHIARAZIONE DI CONFORMITÀ



**Importazione e Distribuzione Strumenti Musicali e Accessori**

Via Enzo Ferrari, 10  
62017 Porto Recanati - Italy  
Tel: +39 071 7595011 Fax: +39 071 7595099  
info@frenexport.it - www.frenexport.it

P.IVA E C.F. IT00260710439  
Banca BANCA DELLE MARCHE spa  
IBAN IT84 M060 5569 1310 0000 0001 952

TO: whom it may concern

### EU DECLARATION OF CONFORMITY

We, FRENEXPOR SPA,  
of Via Enzo Ferrari, 10 – 62017 Porto Recanati (MC) Italy

Declare under our sole responsibility that following products:

Models: SOUNDSATION WF-U2302HH, WF-U2302HP and WF-U2302PP Description: Dual UHF 300-Channel True Diversity Wireless Systems conform to the essential requirements of:

- Directive on the general safety of product 2001/95/EU
- European Low Voltage Directive 2014/35/EU
- European EMC Directive 2014/30/EU
- European Radio Equipment Directive (RED) 2014/53/EU

comply with the following standards (depend on type of product):

- EN 60065:2002 + A1:2006 + A11:2008 + A2:2010 + A12:2011
- EN 62479:2010
- ETSI EN 301 489-1 V1.9.2 (2011-09)
- ETSI EN 301 489-9 V1.4.1 (2007-11)
- ETSI EN 300 422-1 V1.5.1 (2015-06)
- ETSI EN 300 422-2 V1.4.1 (2015-06)

conform to RoHS directive 2011/65/EC  
and related amendments.

Porto Recanati, 18/01/2024

Position: \_\_\_\_\_

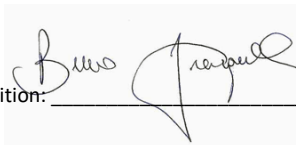



---

This product is imported in EU by  
Questo prodotto viene importato nella UE da  
FRENEXPOR SPA – Via Enzo Ferrari, 10 - 62017 Porto Recanati - Italy

[WWW.SOUNDSATIONMUSIC.COM](http://WWW.SOUNDSATIONMUSIC.COM)

Soundsation® is a registered trademark of FRENEXPOR SPA - Italy  
Soundsation® è un marchio di fabbrica registrato della FRENEXPOR SPA - Italy



[WWW.SOUNDSATIONMUSIC.COM](http://WWW.SOUNDSATIONMUSIC.COM)