



soundSation

**USER MANUAL
MANUALE D'USO**

MOOD L60 SPOT

60W SPOT MOVING HEAD
TESTA MOBILE SPOT 60W



Please read this manual carefully and proper take care of this manual.

Si prega di leggere attentamente il presente manuale e di averne cura.



Dear customer,

First of all thanks for purchasing a SOUNDSATION® product. Our mission is to satisfy all possible needs of musical instrument, professional audio and lighting users offering a wide range of products using the latest technologies.

We hope you will be satisfied with this item and, if you want to collaborate, we are looking for a feedback from you about the operation of the product and possible improvements to introduce in the next future. Go to our website www.soundsationmusic.com and send an e-mail with your opinion, this will help us to build instruments ever closer to customer's real requirements.

One last thing: read this manual before using the instrument, an incorrect operation can cause damages to you and to the unit. Take care!

The SOUNDSATION Team

TABLE OF CONTENTS

1.1. Important Safety Symbols	4
1.2. Important Safety Instructions	5
1.3. Before You Start	6
2. FEATURES	7
3. SETUP	8
3.1. Installation	8
3.2. Connections	9
3.3. Front Panel	12
3.4. Rear Panel	12
3.5. Control Menu	13
3.6. DMX Protocol	14
4. WARRANTY AND SERVICE	18
5. WARNING	19

I.1. Important Safety Symbols



The symbol is used to indicate that some hazardous live terminals are involved within this apparatus, even under the normal operating conditions, which may be sufficient to constitute the risk of electric shock or death.



The symbol is used in the service documentation to indicate that specific component shall be replaced only by the component specified in that documentation for safety reasons.



Protective grounding terminal



Alternating current/voltage



Hazardous live terminal

ON

Denotes the apparatus is turned on

OFF

Denotes the apparatus is turned off

WARNING:

Describes precautions that should be observed to prevent the danger of injury or death to the operator.

CAUTION:

Describes precautions that should be observed to prevent danger of the apparatus.



To protect the environment, please try to recycle the packing material as much as possible



The projector is for indoor use only, IP20. Use only in dry locations. Keep this device away from rain and moisture, excessive heat, humidity and dust. Do not allow contact with water or any other fluids, or metallic objects.



Don't throw this product away just as general trash, please deal with the product follow the abandon electronic product regulation in your country.



Locate the fixture in a well ventilated spot, away from any flammable materials and/or liquids. The fixture must be fixed at least 50cm from surrounding walls

1.2. Important Safety Instructions

- ▶ Read these instructions
- ▶ Keep these instructions
- ▶ Heed all warning
- ▶ Follow all instructions

WATER / MOISTURE

This lighting is intended to indoor use only. To prevent risk of fire or shock, do not expose fixture to rain or moisture. Make sure there are no flammable, explosive or corrosive materials surrounded in 10 meters while operating.

HEAT

The apparatus should be located away from heat sources such as radiators, stoves or other appliances that produce heat. Fixture may carry high heat, do not aim at objective exceeding 2 minutes.

VENTILATION

The unit must be installed in a location with adequate ventilation, at least 5m away from adjacent surfaces. Be sure that no ventilation slots are blocked.

OBJECT AND LIQUID ENTRY

Objects do not fall into and liquids are not spilled into the inside of the apparatus for safety.

INSTALLATION

Always secure fixture using a safety chain and carrying handles. Never carry the fixture by its cord.

POWER CORD AND PLUG

Protect the power cord from being walked on or pinched particularly at plugs, convenience receptacles, and the point where they exit from the apparatus. Do not defeat the safety purpose of the polarized or grounding-type plug. A polarized plug has two poles; a grounding-type plug has two poles and a third grounding terminal. The third prong is provided for your safety. If the provided plug does not fit into your outlet, refer to an electrician for replacement.

POWER SUPPLY

Always make sure that you are connecting to the proper voltage and the line voltage not higher than stated on the decal or rear panel of the fixture. Unplug this apparatus during lightning storms or when unused for long periods of time.

FUSE

To prevent the risk of fire and damaging the unit, please use only of the recommended fuse type as described in the manual. Before replacing the fuse,

make sure the unit turned off and disconnected from the AC outlet.

ELECTRICAL CONNECTION

Always disconnect from the power source before servicing or replacing fuse/lamp and be sure to replace with same fuse/lamp size and type. Cut off power before moving, repairing and cleaning the machine. Improper electrical wiring may invalidate the product warranty.

To avoid electric shock, all fixtures must be connected to circuits with a suitable ground. Do not power on and power off the fixture in a short time.

DMX CONNECTION

When use DMX controller, please make sure that there is no interference sources (e.g. intercom, high frequency radio waves and radiation source).

CLEANING

Clean only with a dry cloth. Do not use any solvents such as benzol or alcohol.

SERVICING

In case of failure or malfunction occurred, stop using the unit immediately. Never try to repair the unit by yourself. Repairs carried out by unskilled people can lead to damage or malfunction. Please contact the nearest authorized technical assistance center. Buy the same spare parts/components from manufacturer directly.

Any damage that is caused by violating this manual is out of insurance, our company will not take the responsibility.

WARNING

Avoid direct eye exposure to the light source while it is on.

1.3. Before You Start

1.3.1 UNPACKING

Thank you for purchasing MOOD L60 SPOT Moving Head. Every Moving Light has been well tested and has been shipped in perfect operating condition. Carefully unpack the box and check the contents to ensure that all parts are present and in good conditions.

- 1 Moving Head
- 1 IEC Europlug mains cable
- 1 Omega Clamp
- 1 User manual

If anything damaged during transport, notify the shipper immediately and keep

the packing material for inspection. Again, please save the carton and all packing materials. If the fixture must be returned to manufacturer, it is important that the fixture be returned in the original manufacturer box and packing. Please do not take any action without first contacting us.

1.3.2 GETTING STARTED

The MOOD L60 SPOT Moving Head is part of a wider range of SOUNDSTATION DMX intelligent Moving Head Lights. This light is compact and light weight and very easy to use. It is ideal for any rental job or installation. The unit can be controlled by any DMX controller or in standalone mode. Make sure there is enough space around the unit for proper ventilation and prevent overheating; do not place the unit on top of hot devices such as radiators or power amplifiers. The console is connected to mains through the supplied cable. The product meets the required safety standards. Blown fuses must be replaced with fuses of the same type and specification.

 **Make sure that all units must be properly grounded. For your safety, you should never remove any ground connector from electrical devices or power cables, or make them inoperative.**

2. FEATURES

MOOD L60 SPOT is a compact spot moving head equipped with a single 60W high-brightness white LED, extremely bright and reliable, with precise and silent Pan/Tilt movements.

- ▶ 60W high-brightness white LED with a 50.000 hours lifespan
- ▶ Color Wheel: 7 colors + White, Rainbow effect and Color rotation
- ▶ Gobo Wheel: 7 gobos + White, Gobo shake effect and Gobo rotation
- ▶ Beam Angle: 4,5°-45°
- ▶ Electronic dimmer: 0-100%
- ▶ Strobe: 1-20Hz
- ▶ CCT: 2800K-8500K
- ▶ Control mode : 9CH/11CH, DMX512, Master/slave, Auto, Sound
- ▶ Pan/Tilt: 540° / 270°
- ▶ LED Display (English)
- ▶ Voltage: AC100V-240V - 50/60Hz
- ▶ Rated Power: 90W
- ▶ Mains socket: IEC Europlug

- ▶ Socket DMX IN: 3 pin XLR M
- ▶ Socket DMX OUT: 3 pin XLR F
- ▶ Stock: Clean and Dry place
- ▶ Running Temp.: 0-40°C
- ▶ Net Weight: 2.9 kg
- ▶ Fixture Size (WxDxH): 158 x 145 x 280 mm
- ▶ Gross Weight: 3.3 kg
- ▶ Packing size (WxDxH): 230 x 200 x 290 mm

Note: Our products are subject to a process of continuous further development. Specifications are subject to change without notice.

3. SETUP

3.1. Installation

 **Pay attention to the safety! Please respectively consider the EN 60598-2-17 and the national standard during the installation. The authorized dealer must only carry out the installation.**

The installation of the fixture has to be built and constructed in a way that it can hold 10 times the weight for 1 hour without any harming demolition. The installation must always be secured with a secondary safety attachment, e.g. an appropriate catch net. This secondary safety attachment must be constructed in a way that no part of the installation can fall down if the main attachment fails.

When rigging, de-rigging or servicing the fixture staying in the area below the installation place, on bridges, under high working places and other endangered areas is forbidden. The operator has to make sure that the safety measure and the machine's technical installation is approved by an expert before taking into operation for the first time and after changes before taking into operation another time. He has also to make sure that an expert approves safety measure and the machine's technical installation once a year.

 **WARNING: The fixture should not be installed in outside areas where persons may walk by or be seated.**

 **IMPORTANT: Overhead rigging requires extensive experience, including (but not limited to) calculating working load limits, knowledge of the installation material used, and periodic safety inspection of it**

and the projector. If you lack these qualifications, do not attempt the installation yourself, but instead consult a professional structural rigger. Improper installation can result in bodily injury or property loss.

If the fixture shall be lowered from the ceiling or high joists, professional trussing systems have to be used. The fixture must never be fixed swinging freely in the room. Before rigging make sure that the installation area can hold a minimum point load of 10 times the projector's weight.

 **CAUTION: Fixture may cause severe injuries when crashing down. If you have doubts concerning the safety of a possible installation, do not install the fixture!**

 **CAUTION: Use two appropriate clamps to rig the fixture on the truss. Follow the instructions mentioned at the bottom of the base. Make sure that the device is fixed properly! Ensure that the structure (truss) to which you are attaching the fixtures is secure.**

 **DANGER OF FIRE! When installing the device, make sure there is no highly inflammable material (decoration articles, etc.) within a distance of minimum 0.5 metre.**

The moving-head light can be placed directly on the floor or rigged in any orientation on a truss without altering its operation characteristics. Use the rigging clamp to merge the M10 or M12 screw – please check the base.

3.2. Connections

3.2.1 MAINS CONNECTIONS

Connect the device to the mains with the power-plug. The wire correspondence is as follow:

Cable	Pin	International
Brown	Live	L
Blue	Neutral	N
Yellow/Green	Earth	

 **The earth must to be connected! Pay attention to the safety!**

Before taking into operation for the first time, the installation has to be approved by an expert.

3.2.2 DMX-512 CONNECTION

The wires must not come into contact with each other; otherwise the fixtures will not work at all, or will not work properly.

Only use a stereo-shielded cable and 3-pin XLR-plugs and connectors in order to control the fixture or one fixture with another.

DMX use of XLR connectors

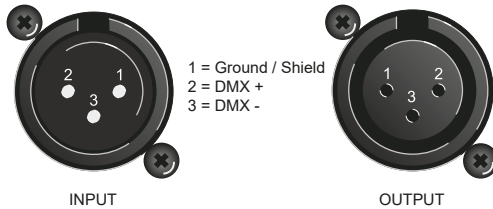

If you are using the recommended controllers, you can connect the DMX-output of the controller directly with the DMX-input of the first fixture in the DMX-chain. If you wish to connect DMX-controllers with other XLR-output, you need to use adapter-cables.

3.2.3. BUILDING A SERIAL DMX CHAIN

Connect the DMX-output of the first fixture in the DMX-chain with the DMX-input of the next fixture. Always connect one output with the input of the next fixture until all fixtures are connected.

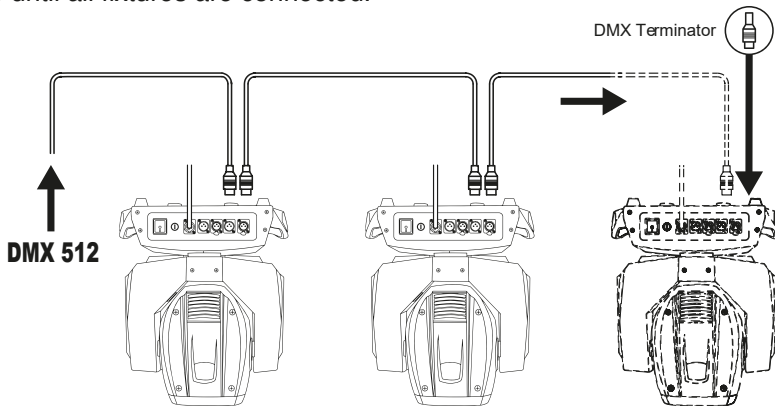

A word on termination: DMX is a resilient communication protocol, however errors still occasionally occur. Termination reduces signal errors, and there-

fore best practices include use of a terminator in all circumstances. If you are experiencing problems with erratic fixture behavior, especially over long signal cable runs, a terminator may help improve performance.

DMX Terminator

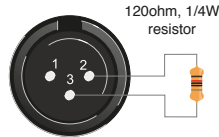

To build your own DMX Terminator: Obtain a 120-ohm, 1/4-watt resistor, and wire it between pins 2&3 of the last fixture. They are also readily available from specialty retailers.

 **Complimentary signal cable can transmits signals to 20 unit fixtures at most. Signal amplifier is a must to connect more fixtures.**

3.2.4. MASTER-SLAVE CONTROL MODE

Set up one fixture as Master unit (triggering) and other fixtures as Slave units (receiving trigger signals). The fixture is automatically set as Master when it is the first in the DMX chain, while the Slave unit should be set as described in the Control menu chart in section 3.5. Ensure that all units have the same DMX address.

 **Please note that all functions in the “bLnd” menu (as described in the control menu chart in section 3.5) will only functions if the fixture is set as Slave.**

3.3. Front Panel

Front panel is composed by an LED display, a microphone, and four buttons (MENU, UP, DOWN, ENTER), which help the user to adjust all functions described in the following paragraphs. The fixture is really easy to be controlled.

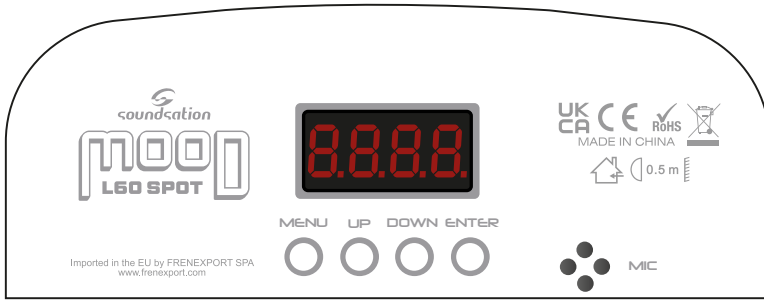

3.3.1 BUTTONS

MENU	Access to all functions
UP	On function: next function
	On numerical value: increases value
DOWN	On function: previous function
	On numerical value: decreases value
ENTER	Enters function and confirms value

3.4. Rear Panel

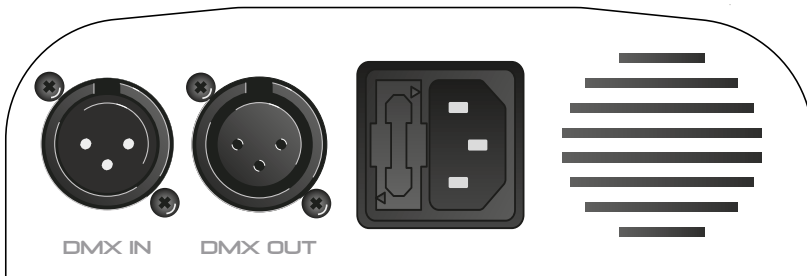

From left to right:

- ▶ DMX IN: 3-poles XLR Male connector
- ▶ DMX OUT: 3-poles XLR Female connector

- ▶ IEC Male power connector with 250V fuse
- ▶ Cooling fan housing

3.5. Control Menu

By pressing the “MENU” button, the display will show the main functions. Press the “UP” and “DOWN” buttons to navigate the menu and values, then press “ENTER” to confirm. Press the “MENU” button to go back to the previous menu.

DISPLAY	ENTER	FUNCTION AND DESCRIPTION
Addr	000-512	Sets the DMX channel of the fixture between 1 and 512
CHNd	9CH / 11CH	Selects one of the channel modes: 9 channel/11 channel
SLNd	Auto / SL1 / SL2	Automatic mode / Slave 1 / Slave 2
ShNd	Sh 0	Light show 0 when in Automatic mode
	Sh 1	Light show 1 when in Automatic mode
	Sh 2	Light show 2 when in Automatic mode
	Sh 3	Light show 3 when in Automatic mode
SoUd	ON / OFF	Sound control On / Off (programs change following sound detection)
SEnS	00-99	Adjusts sensitivity of the microphone
bLNd: (decides how fixture responds when DMX signal is interrupted)	Auto	Fixture goes in Automatic mode (works only if fixture is set up as Slave)
	bLAc	All programs stop and light switches off (works only if fixture is set up as Slave)
	HoLd	Fixture continues to operate the current function (works only if fixture is set up as Slave)
	Soun	Fixture goes automatically in Sound mode (works only if fixture is set up as Slave)
LEd	On	LED screen is always on
	Off	LED screen switches off after 5 seconds
dISP	YES	Display stays in the default position
	no	Display turns upside down

rPAN	YES	Reverses Pan function
	no	Pan function stays as default
rTiL	YES	Reverses Tilt function
	no	Tilt function stays as default
rEST	rST	System reset

3.6. DMX Protocol

9 DMX CHANNEL MODE

CH	Function	Value	Description
1	Pan	000-255	Pan rotation
2	Tilt	000-255	Tilt rotation
3	Color	000-009	White
		010-019	Red
		020-029	Green
		030-039	Blue
		040-049	Yellow
		050-059	Magenta
		060-069	Cyan
		070-079	Amber
		080-139	Rainbow effect
		140-255	Color rotation, from slow to fast
4	Static Gobo	000-007	White/Open
		008-015	Gobo 1
		016-023	Gobo 2
		024-031	Gobo 3
		032-039	Gobo 4
		040-047	Gobo 5
		048-055	Gobo 6
		056-063	Gobo 7
	Gobo Shake	064-071	White/Open

		072-079	Gobo 1 shake, from slow to fast
		080-087	Gobo 2 shake, from slow to fast
		088-095	Gobo 3 shake, from slow to fast
		096-103	Gobo 4 shake, from slow to fast
		104-111	Gobo 5 shake, from slow to fast
		112-119	Gobo 6 shake, from slow to fast
		120-127	Gobo 7 shake, from slow to fast
	Gobo Wheel	128-255	Gobo rotation, from slow to fast
5	Strobe	000-249	Strobe effect, from slow to fast
		250-255	White/Open
6	Dimmer	000-255	Dimmer function, 0%-100%
7	Pan/Tilt Speed	000-255	Adjusts Pan/Tilt speed, from fast to slow
8	Auto Mode	000-059	White/Open
		060-084	Automatic mode 1
		085-109	Automatic mode 2
		110-134	Automatic mode 3
	135-159	Automatic mode 4	
	Sound mode	160-184	Sound mode 1
		185-209	Sound mode 2
		210-234	Sound mode 3
235-255		Sound mode 4	
9	Reset	000-020	White/Open
		021-099	Auto Pan
		100-200	Auto Tilt
		201-249	Auto Pan/Tilt
		250-255	Pan/Tilt Reset

11 DMX CHANNEL MODE

CH	Function	Value	Description
1	Pan	000-255	Pan rotation
2	Pan Fine	000-255	Fine regulation of Pan movement
3	Tilt	000-255	Tilt Rotation
4	Tilt Fine	000-255	Fine regulation of Tilt movement
5	Color	000-009	White
		010-019	Red
		020-029	Green
		030-039	Blue
		040-049	Yellow
		050-059	Magenta
		060-069	Cyan
		070-079	Amber
		080-139	Rainbow effect
		140-255	Color rotation, from slow to fast
6	Static Gobo	000-007	White/Open
		008-015	Gobo 1
		016-023	Gobo 2
		024-031	Gobo 3
		032-039	Gobo 4
		040-047	Gobo 5
		048-055	Gobo 6
		056-063	Gobo 7
	Gobo Shake	064-071	White/Open
		072-079	Gobo 1 shake, from slow to fast
		080-087	Gobo 2 shake, from slow to fast
		088-095	Gobo 3 shake, from slow to fast
		096-103	Gobo 4 shake, from slow to fast
		104-111	Gobo 5 shake, from slow to fast
		112-119	Gobo 6 shake, from slow to fast

		120-127	Gobo 7 shake, from slow to fast
	Gobo Wheel	128-255	Gobo rotation, from slow to fast
7	Strobe	000-249	Strobe effect, from slow to fast
		250-255	White/Open
8	Dimmer	000-255	Dimmer function, 0%-100%
9	Pan/Tilt Speed	000-255	Adjusts Pan/Tilt speed, from fast to slow
10	Auto Mode	000-059	White/Open
		060-084	Automatic mode 1
		085-109	Automatic mode 2
		110-134	Automatic mode 3
	Sound mode	135-159	Automatic mode 4
		160-184	Sound mode 1
		185-209	Sound mode 2
		210-234	Sound mode 3
11	Reset	235-255	Sound mode 4
		000-020	White/Open
		021-099	Auto Pan
		100-200	Auto Tilt
		201-249	Auto Pan/Tilt
		250-255	Pan/Tilt Reset

4. WARRANTY AND SERVICE

All SOUNDSATION products feature a limited two-year warranty. This two-year warranty is specific to the date of purchase as shown on your purchase receipt.

The following cases/components are not covered from the above warranty:

- Any accessories supplied with the product
- Improper use
- Fault due to wear and tear
- Any modification of the product effected by the user or a third party

SOUNDSATION shall satisfy the warranty obligations by remedying any material or manufacturing faults free of charge at SOUNDSATION's discretion either by repair or by exchanging individual parts or the entire appliance. Any defective parts removed from a product during the course of a warranty claim shall become the property of SOUNDSATION.

While under warranty period, defective products may be returned to your local SOUNDSATION dealer together with original proof of purchase. To avoid any damages in transit, please use the original packaging if available. Alternatively you can send the product to SOUNDSATION SERVICE CENTER – Via Enzo Ferrari , 10 – 62017 Porto Recanati - Italy . In order to send a product to service center you need an RMA number. Shipping charges have to be covered by the owner of the product.

For further information please visit www.soundsationmusic.com

5. WARNING

PLEASE READ CAREFULLY – EU and EEA (Norway, Iceland and Liechtenstein) only



This symbol indicates that this product is not to be disposed of with your household waste, according to the WEEE Directive (2202/96/EC) and your national law.

This product should be handed over to a designated collection point, e.g., on an authorized one-for-one basis when you buy a new similar product or to an authorized collection site for recycling waste electrical and electronic equipment (WEEE).

Improper handling of this type of waste could have a possible negative impact on the environment and human health due to potentially hazardous substances that are generally associated with EEE. At the same time, your cooperation in the correct disposal of this product will contribute to the effective usage of natural resources.

For more information about where you can drop off your waste equipment for recycling, please contact your local city office, waste authority, approved WEEE scheme or your household waste disposal service.



MADE IN CHINA

This product is imported in EU by
FRENEXPOR SPA – Via Enzo Ferrari, 10 - 62017 Porto Recanati - Italy

WWW.SOUNDSATIONMUSIC.COM

Soundsation® is a registered trademark of FRENEXPOR SPA - Italy



Gentile cliente,

innanzitutto grazie per aver acquistato un prodotto SOUNDSATION®. La nostra missione è quella di soddisfare tutte le esigenze degli utenti di strumenti musicali, audio professionale e illuminazione, offrendo una vasta gamma di prodotti che utilizzano le tecnologie più avanzate.

Ci auguriamo che siate soddisfatti di questo prodotto e, se volete collaborare, siamo alla ricerca di un vostro feedback sul funzionamento del prodotto e sui possibili miglioramenti da introdurre in futuro. Visitate il nostro sito www.soundsationmusic.com e inviate un'e-mail con la vostra opinione: ci aiuterà a costruire strumenti sempre più vicini alle reali esigenze dei clienti.

Un'ultima cosa: leggete questo manuale prima di utilizzare lo strumento, un'operazione impropria può causare danni a voi e all'unità. Fate attenzione!

Il team SOUNDSATION

SOMMARIO

1.1. Importanti simboli di sicurezza	23
1.2. Cura del prodotto	24
1.3. Prima di iniziare	25
2. CARATTERISTICHE PRINCIPALI	26
3. INSTALLAZIONE	27
3.1. Occorrente e Assemblaggio	27
3.2. Connessioni	29
3.3. Pannello Frontale	31
3.4. Pannello Posteriore	31
3.5. Funzioni del Menu	32
3.6. Modalità canale DMX	33
4. GARANZIA E ASSISTENZA	37
5. AVVISO	38

I.1. Importanti simboli di sicurezza



Il simbolo è usato per indicare che in questa apparecchiatura sono presenti alcuni terminali sotto tensione pericolosi, anche in condizioni di normale funzionamento, che possono costituire rischio di scosse elettriche o di morte.



Il simbolo viene utilizzato nella documentazione di servizio per indicare che uno specifico componente può essere sostituito esclusivamente dal componente specificato nella documentazione per motivi di sicurezza.



Terminale di terra



Corrente/Tensione alternata



Terminale in tensione pericoloso

ON

Indica che l'apparato è acceso

OFF

Indica che l'apparato è spento

WARNING:

Precauzioni da osservare per evitare il pericolo di ferimento o di morte per l'utilizzatore.

CAUTION:

Precauzioni da osservare per evitare danni all'apparecchio.



Per proteggere l'ambiente, provare a riciclare il materiale di imballaggio il più possibile



Il proiettore è solo per uso interno (IP20). Usare solo in luoghi asciutti. Tenere il dispositivo lontano da pioggia e umidità, calore eccessivo, umidità e polvere. Non permettere il contatto con acqua o altri liquidi o oggetti metallici.



Non gettare via questo prodotto come spazzatura generica, si prega di trattare il prodotto seguendo la normativa sui prodotti elettronici abbandonati nel proprio paese.

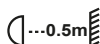

Posizionare l'apparecchio in un luogo ben ventilato, lontano da materiali infiammabili e / o liquidi. L'apparecchio deve essere fissato ad almeno 50 cm dalle pareti circostanti.

1.2. Cura del prodotto

- ▶ Leggete queste istruzioni
- ▶ Conservate queste istruzioni
- ▶ Rispettate tutte le avvertenze
- ▶ Seguite tutte le istruzioni

ACQUA / UMIDITÀ

Questa illuminazione è prevista solo per uso interno. Per evitare il rischio di incendi o scosse, non esporre l'apparecchio alla pioggia o all'umidità. Assicurarsi che non vi siano materiali infiammabili, esplosivi o corrosivi nel raggio di 10 metri durante il funzionamento..

CALORE

L'apparecchio deve essere posto lontano da fonti di calore come radiatori, stufe o altri apparecchi che producono calore. Non usare il dispositivo quando la temperatura ambiente massima è superiore a 40 °C

VENTILAZIONE

Non ostruite le prese d'aria per la ventilazione: ciò potrebbe provocare incendi. Installate sempre le unità secondo le istruzioni del produttore.

INTRODUZIONE DI OGGETTI E LIQUIDI

Non introdurre oggetti o versare liquidi nell'apparato per ragioni di sicurezza.

INSTALLAZIONE

Assicurare sempre l'apparecchio utilizzando una catena di sicurezza e le maniglie di trasporto. Non trasportate mai l'apparecchio per il cavo.

CAVO DI ALIMENTAZIONE E SPINA

Evitate che il cavo di alimentazione venga calpestato o schiacciato, in particolare in prossimità delle spine, delle prese e del punto in cui fuoriesce dall'apparecchio. Non vanificate la finalità di sicurezza della spina con messa a terra. Una spina normale o "polarizzata" ha due soli terminali; una spina con messa a terra ha un terzo polo di terra. Questo ulteriore terminale serve per la vostra sicurezza. Se la spina fornita non si inserisce nella presa, consultate un elettricista per l'eventuale sostituzione.

ALIMENTAZIONE

L'apparecchio deve essere collegato alla sorgente di alimentazione elettrica del tipo indicato sull'apparecchio o descritto nel manuale. In caso contrario si potrebbero provocare danni al prodotto ed eventualmente all'utente. Staccate la spina in caso di temporali o quando non viene utilizzato per lunghi periodi di tempo.

FUSIBILE

Per evitare il rischio di incendi e di danni all'unità, utilizzate solo il tipo di fusibile descritto nel manuale. Prima di sostituire il fusibile, assicuratevi che l'apparecchio sia spento e scollegato dalla presa di corrente.

CONNESSIONE ELETTRICA

Disconnettersi sempre dalla fonte di alimentazione prima di riparare o sostituire il fusibile e assicurarsi di sostituirlo con lo stesso tipo e dimensioni di fusibile. Interrompere l'alimentazione prima di spostare, riparare e pulire l'unità. Un cablaggio elettrico errato può invalidare la garanzia del prodotto.

Per evitare scosse elettriche, tutti gli apparecchi devono essere collegati a circuiti con una presa a terra adatta. Non accendere e spegnere l'apparecchio in breve tempo.

CONNESSIONE DMX

Quando si usa il controller DMX, assicurarsi che non vi siano fonti di interferenza (ad esempio: Intercom, onde radio ad alta frequenza e sorgenti di radiazioni)

PULIZIA

Pulire solo con un panno asciutto. Non usare solventi come benzolo o alcol.

MANUTENZIONE

In caso di guasto o malfunzionamento, interrompere immediatamente l'uso dell'unità. Non cercare mai di riparare l'unità da soli. Le riparazioni effettuate da personale non qualificato possono provocare danni o malfunzionamenti. Contattare il centro di assistenza tecnica autorizzato più vicino. Acquistare gli stessi ricambi/componenti direttamente dal produttore.

Qualsiasi danno causato dalla violazione del presente manuale non è coperto da assicurazione e la nostra azienda non si assume alcuna responsabilità.

ATTENZIONE

Evitare l'esposizione diretta degli occhi alla sorgente luminosa mentre è accesa.

1.3. Prima di iniziare**1.3.1 DISIMBALLAGGIO**

Grazie per aver acquistato la testa mobile MOOD L60 SPOT. Ogni testa mobile è stata testata e spedita in perfette condizioni operative. Disimballare con cura la scatola e controllare il contenuto per assicurarsi che tutte le parti siano presenti e in buone condizioni.

- 1 Testa Mobile
- 1 Cavo di alimentazione IEC Europlug
- 1 Staffa Omega
- 1 Manuale d'uso

In caso di danni durante il trasporto, informare immediatamente lo spedizioniere e conservare il materiale di imballaggio per l'ispezione. Ancora una volta, si prega di conservare il cartone e tutti i materiali di imballaggio. Se l'apparecchiatura deve essere restituita al produttore, è importante che l'apparecchiatura venga restituita nella confezione originale del produttore e nell'imballaggio. Si prega di non intraprendere alcuna azione senza prima contattarci.

1.3.2 PANORAMICA

La Testa Mobile MOOD L60 SPOT fa parte di una più ampia gamma di teste mobili DMX intelligenti di SOUNDSATION. Questa luce è compatta e leggera e molto facile da usare. È ideale per qualsiasi lavoro di noleggio o installazione. L'unità può essere controllata da qualsiasi controller DMX o in modalità standalone.

Assicurarsi che ci sia spazio sufficiente intorno all'unità per una corretta ventilazione e per evitare il surriscaldamento; non posizionare l'unità sopra dispositivi caldi come radiatori o amplificatori di potenza. La console è collegata alla rete elettrica tramite il cavo in dotazione. Il prodotto soddisfa gli standard di sicurezza richiesti. I fusibili bruciati devono essere sostituiti con fusibili dello stesso tipo e delle stesse specifiche.

 **Assicurarsi che tutte le unità devono essere adeguatamente messe a terra. Per la vostra sicurezza, non si dovrebbe mai rimuovere le prese di terra degli apparecchi o del cavo di alimentazione, o renderle in-operative.**

2. CARATTERISTICHE PRINCIPALI

MOOD L60 SPOT è una testa mobile spot compatta dotata di un singolo LED bianco ad alta luminosità da 60W, estremamente luminoso e affidabile, con movimenti Pan/Tilt precisi e silenziosi.

- ▶ LED bianco ad alta luminosità da 60W, con durata di circa 50.000 ore
- ▶ Ruota Colore: 7 colori + Bianco, effetto Rainbow e Rotazione colori
- ▶ Ruota Gobo: 7 gobo + Bianco, Gobo shake Rotazione gobo
- ▶ Angolo Beam: 20°
- ▶ Dimmer elettronico: 0-100%

MOOD L60 SPOT MANUALE D'USO

- ▶ Strobo: 0-100%
- ▶ CCT: 2800K-8500K
- ▶ Controlli : 9CH/11CH DMX512, Master/slave, Auto, Sound
- ▶ Pan/Tilt: 540° / 270°
- ▶ LED Display (Inglese)
- ▶ Voltaggio: AC100V-240V - 50/60Hz
- ▶ Potenza Nominale: 90W
- ▶ Presa di alimentazione: IEC Europlug
- ▶ Connettore Input DMX: 3 pin XLR M
- ▶ Connettore Output DMX: 3 pin XLR F
- ▶ Conservazione: Luogo pulito e asciutto
- ▶ Temperatura di Esercizio: 0-40°C
- ▶ Peso Unità: 2.9 kg
- ▶ Dimensioni Unità (LxPxA): 158 x 145 x 280 mm
- ▶ Peso Imballo: 3.3 kg
- ▶ Dimensioni Imballo (LxPxA): 230 x 200 x 290 mm

Nota: i nostri prodotti sono soggetti a un processo di continuo sviluppo. Le specifiche sono soggette a modifiche senza preavviso.

3. INSTALLAZIONE

3.1. Occorrente e Assemblaggio

 **Prestare attenzione alla sicurezza! Si prega di prendere in considerazione, rispettivamente, la norma EN 60598-2-17 e la norma nazionale durante l'installazione. Il rivenditore autorizzato può eseguire solo l'installazione.**

L'installazione dell'apparecchio deve essere effettuata in modo da poter sopportare 10 volte il peso per 1 ora senza danneggiamento. L'installazione deve essere sempre assicurata con un'allacciatura di sicurezza, ad esempio una rete di cattura adeguata. Questo dispositivo di sicurezza aggiuntivo deve essere installato in modo che nessuna parte dell'impianto possa cadere qualora l'ancoraggio principale venga meno.

Durante le operazioni di montaggio, smontaggio o manutenzione dell'apparecchio è vietato sostare nell'area sottostante il luogo di installazione, su

ponti, sotto luoghi di lavoro elevati e in altre aree a rischio. L'operatore deve assicurarsi che le misure di sicurezza e l'installazione tecnica siano approvate da un esperto prima di mettere in funzione per la prima volta o riutilizzare la macchina dopo alcune modifiche. Inoltre, l'operatore deve fare in modo che un esperto approvi le misure di sicurezza e l'installazione tecnica della macchina una volta all'anno.

 **ATTENZIONE: L'apparecchio non deve essere installato in aree esterne dove le persone possono passeggiare o stare sedute.**

 **IMPORTANTE: Il montaggio del prodotto richiede una certa esperienza, che comprende (ma non solo) il calcolo dei limiti di carico di lavoro, la conoscenza del materiale di installazione utilizzato e l'ispezione periodica di esso e del proiettore. Se non avete queste qualifiche, non tentate l'installazione da soli, ma rivolgetevi a un installatore professionale. Un'installazione non corretta può provocare lesioni fisiche o danni a proprietà.**

Se l'apparecchio deve essere montato più basso dal soffitto, devono essere utilizzati sistemi professionali di travature. L'apparecchiatura non deve mai oscillare liberamente nella stanza. Prima di effettuare il montaggio definitivo assicurarsi che l'area di installazione può contenere un carico minimo di 10 volte il peso del proiettore.

 **ATTENZIONE: L'apparecchio può causare lesioni gravi in caso di caduta verso il basso. In caso di dubbi sulla sicurezza di una possibile installazione, non installare l'apparecchio!**

 **ATTENZIONE: Utilizzare due ganci appropriati per fissare il dispositivo sul traliccio. Seguire le istruzioni riportate nella parte inferiore della base. Assicurarsi che il dispositivo sia fissato correttamente! Assicurarsi che la struttura (traliccio o altro) alla quale viene fissato l'apparecchio sia sicura.**

 **PERICOLO DI INCENDIO! Quando si installa il dispositivo, assicurarsi che non sia presente alcun materiale altamente infiammabile (articoli di decorazione, ecc) entro una distanza minima di 0,5 m.**

La testa mobile può essere posizionata direttamente sul pavimento oppure montata con qualsiasi orientamento su un traliccio o travatura, senza alterarne le caratteristiche di funzionamento. Utilizzare il morsetto di fissaggio per unire la vite M10 o M12 - verificare la base.

3.2. Connessioni

3.2.1 CONNESSIONI DI RETE

Collegare il dispositivo alla rete elettrica con il cavo di alimentazione in dotazione. La corrispondenza dei fili è la seguente:

Cavo (UE)	Piedino	Internazionale
Marrone	Fase	L
Blu	Neutro	N
Giallo/Verde	Terra	⊕

 **La terra deve essere collegata! Prestare attenzione alla sicurezza!**

Prima di mettere in funzione per la prima volta, l'installazione deve essere approvata da un esperto.

3.2.2 CONNESSIONE DMX-512

I fili non devono entrare in contatto tra loro, altrimenti i dispositivi non funzioneranno correttamente o non funzioneranno affatto.

Per controllare l'apparecchio o un apparecchio con un altro, utilizzare esclusivamente un cavo schermato stereo e connettori XLR a 3 pin.

Uso dei 3 poli nei connettori XLR per DMX



Se utilizzate i controller consigliati, potete collegare l'uscita DMX del controller direttamente all'ingresso DMX del primo apparecchio della catena DMX. Se si desidera collegare controller DMX con altre uscite XLR, è necessario utilizzare cavi adattatori.

3.2.3. COSTRUIRE UNA CATENA SERIALE DMX

Collegare l'uscita DMX del primo apparecchio della catena DMX con l'ingresso DMX dell'apparecchio successivo. Collegare sempre un'uscita con l'ingresso dell'apparecchio successivo fino a quando tutti gli apparecchi sono collegati.

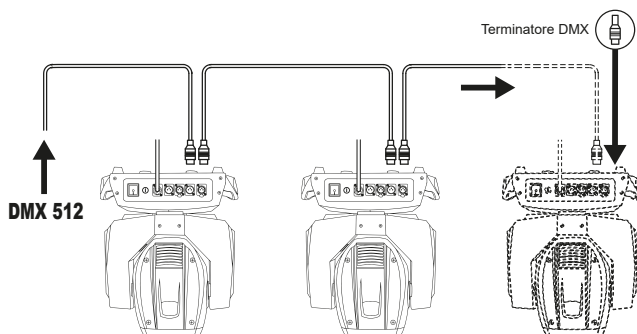

Per concludere: Il DMX è un protocollo di comunicazione resistente, ma di tanto in tanto si verificano degli errori. Le terminazioni riducono gli errori di segnale e pertanto le migliori applicazioni prevedono l'uso di un terminatore in ogni circostanza. Se si verificano problemi di comportamento irregolare degli apparecchi, soprattutto su lunghe tratte di cavo di segnale, un terminatore può contribuire a migliorare le prestazioni.

Terminatore DMX

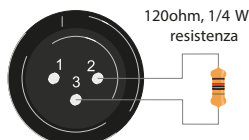

Per costruire il proprio terminatore DMX, procurarsi una resistenza da 120 ohm , 1/4 di Watt e collegarla tra i piedini 2 e 3 dell'ultimo apparecchio. Questi componenti sono facilmente acquistabili presso rivenditori specializzati.

 **Un cavo di segnale DMX standard può trasmettere segnali a 20 unità al massimo. E' necessario un amplificatore di segnale per collegare più apparecchi.**

3.2.4. MODALITA' MASTER-SLAVE

Impostate un apparecchio come unità Master (che attiva il trigger) e gli altri apparecchi come unità Slave (che ricevono i segnali di trigger). L'apparecchio si imposta automaticamente come Master quando è il primo nella catena DMX, mentre l'unità Slave va impostata come descritto nella tabella delle Funzioni, nella sezione 3.5. Assicurarsi che tutti gli apparecchi abbiano lo stesso indirizzo DMX.

 **NOTA: tutte le funzioni del menu "bLnd" (come descritto nella tabella delle funzioni, nella sezione 3.5) funzionano solo se l'unità è impostata come Slave.**

3.3. Pannello Frontale

Il pannello frontale è composto da un display a LED, un microfono, e da quattro pulsanti (MENU, UP, DOWN, ENTER), che aiutano l'utente a regolare tutte le funzioni descritte nei paragrafi successivi. L'apparecchio è davvero facile da controllare.

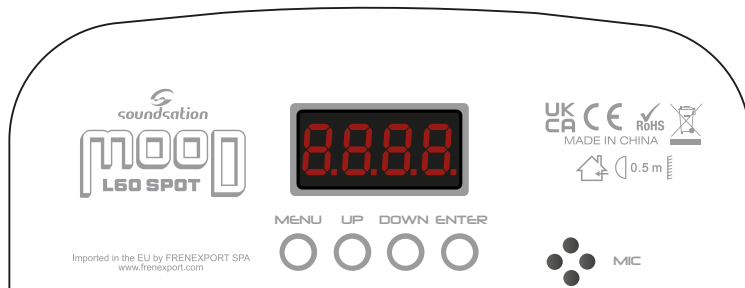

3.3.1 PULSANTI

MENU	Accesso a tutte le funzioni
UP	Sulla funzione: funzione successiva
	Su valore numerico: aumenta valore
DOWN	Sulla funzione: funzione precedente
	Su valore numerico: riduce valore
ENTER	Inserisce la funzione e conferma il valore

3.4. Pannello Posteriore

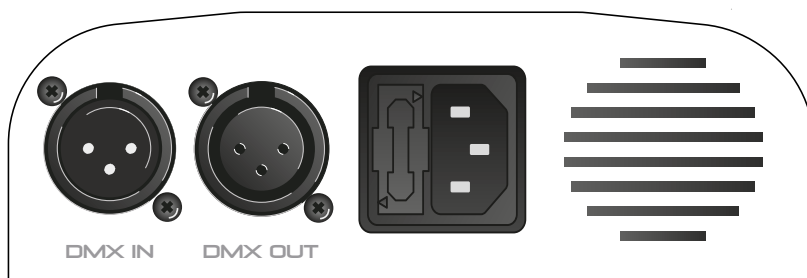

Da sinistra a destra:

- ▶ DMX IN: Ingresso XLR Maschio a 3-poli DMX
- ▶ DMX OUT: Uscita XLR Femmina a 3-poli DMX
- ▶ Connettore di alimentazione IEC Maschio con fusibile da 250V
- ▶ Alloggiamento Ventola di raffreddamento

3.5. Funzioni del Menu

Premendo il tasto “MENU”, il display visualizza le funzioni principali. Premere i pulsanti “SU” e “GIÙ” per navigare tra le funzioni e valori, quindi premere “ENTER” per confermare. Premere il pulsante “MENU” per tornare al menu precedente.

DISPLAY	ENTER	FUNZIONE E DESCRIZIONE
Addr	000-512	Imposta il canale DMX dell'unità tra 1 e 512
CHNd	9CH / 11CH	Seleziona una delle modalità del canale: 9 channel / 11 channel
SLNd	Auto / SL1 / SL2	Modalità Auto / Slave 1 / Slave 2
ShNd	Sh 0	Light show 0 quando in modalità Auto
	Sh 1	Light show 1 quando in modalità Auto
	Sh 2	Light show 2 quando in modalità Auto
	Sh 3	Light show 3 quando in modalità Auto
SoUd	ON / OFF	Controllo Sound On / Off (i programmi cambiano a seconda del suono rilevato)
SEnS	00-99	Aggiusta la sensibilità del microfono
bLNd: (decide come l'apparecchio risponde quando il segnale DMX viene interrotto)	Auto	L'unità va in modalità Auto (funziona solo se l'unità è impostata come Slave)
	bLAc	I programmi si fermano e la luce si spegne (funziona solo se l'unità è impostata come Slave)
	HoLd	L'unità continua ad operare la funzione corrente (funziona solo se l'unità è impostata come Slave)
	Soun	L'unità va automaticamente in modalità Sound (funziona solo se l'unità è impostata come Slave)

LEd	On	Display a LED sempre acceso
	Off	Il display a LED si spegne dopo 5 secondi
dISP	YES	Il display rimane nella posizione originale
	no	Il display si capovolge
rPAN	YES	Inverte la funzione Pan
	no	La funzione Pan resta quella di default
rTIL	YES	Inverte la funzione Tilt
	no	La funzione Tilt resta quella di default
rEST	rST	Reset di sistema

3.6. Modalità canale DMX

MODALITA' SCH

CH	Funzione	Valore	Descrizione
1	Pan	000-255	Rotazione Pan
2	Tilt	000-255	Rotazione Tilt
3	Colore	000-009	Bianco
		010-019	Rosso
		020-029	Verde
		030-039	Blu
		040-049	Giallo
		050-059	Magenta
		060-069	Ciano
		070-079	Ambra
		080-139	Effetto Rainbow
		140-255	Rotazione colori, da lento a veloce
4	Gobo Fisso	000-007	Bianco/Aperto
		008-015	Gobo 1
		016-023	Gobo 2
		024-031	Gobo 3
		032-039	Gobo 4

		040-047	Gobo 5
		048-055	Gobo 6
		056-063	Gobo 7
	Gobo Shake	064-071	Bianco/Aperto
		072-079	Gobo 1 shake, da lento a veloce
		080-087	Gobo 2 shake, da lento a veloce
		088-095	Gobo 3 shake, da lento a veloce
		096-103	Gobo 4 shake, da lento a veloce
		104-111	Gobo 5 shake, da lento a veloce
		112-119	Gobo 6 shake, da lento a veloce
		120-127	Gobo 7 shake, da lento a veloce
	Ruota Gobo	128-255	Rotazione gobo, da lenta a veloce
5	Strobo	000-249	Effetto strobo, da lento a veloce
		250-255	Bianco/Aperto
6	Dimmer	000-255	Funzione Dimmer, 0%-100%
7	Velocità Pan/Tilt	000-255	Regolazione velocità Pan/Tilt, da veloce a lenta
8	Modalità Auto	000-059	Bianco/Aperto
		060-084	Modalità Auto 1
		085-109	Modalità Auto 2
		110-134	Modalità Auto 3
		135-159	Modalità Auto 4
	Modalità Sound	160-184	Modalità Sound 1
		185-209	Modalità Sound 2
		210-234	Modalità Sound 3
235-255		Modalità sound 4	
9	Reset	000-020	Bianco/Aperto
		021-099	Auto Pan
		100-200	Auto Tilt
		201-249	Auto Pan/Tilt
		250-255	Pan/Tilt Reset

MODALITA' HIGH

CH	Funzione	Valore	Descrizione
1	Pan	000-255	Rotazione Pan
2	Pan Fine	000-255	Regolazione fine del movimento Pan
3	Tilt	000-255	Rotazione Tilt
4	Tilt Fine	000-255	Regolazione fine del movimento Tilt
5	Colore	000-009	Bianco
		010-019	Rosso
		020-029	Verde
		030-039	Blu
		040-049	Giallo
		050-059	Magenta
		060-069	Ciano
		070-079	Ambra
		080-139	Effetto Rainbow
		140-255	Rotazione colori, da lento a veloce
6	Gobo Fisso	000-007	Bianco/Aperto
		008-015	Gobo 1
		016-023	Gobo 2
		024-031	Gobo 3
		032-039	Gobo 4
		040-047	Gobo 5
		048-055	Gobo 6
		056-063	Gobo 7
	Gobo Shake	064-071	Bianco/Aperto
		072-079	Gobo 1 shake, da lento a veloce
		080-087	Gobo 2 shake, da lento a veloce
		088-095	Gobo 3 shake, da lento a veloce
		096-103	Gobo 4 shake, da lento a veloce
		104-111	Gobo 5 shake, da lento a veloce

		112-119	Gobo 6 shake, da lento a veloce
		120-127	Gobo 7 shake, da lento a veloce
	Ruota Gobo	128-255	Rotazione gobo, da lenta a veloce
7	Strobo	000-249	Effetto strobo, da lento a veloce
		250-255	Bianco/Aperto
8	Dimmer	000-255	Funzione Dimmer, 0%-100%
9	Velocità Pan/Tilt	000-255	Regolazione velocità Pan/Tilt, da veloce a lenta
10	Modalità Auto	000-059	Bianco/Aperto
		060-084	Modalità Auto 1
		085-109	Modalità Auto 2
		110-134	Modalità Auto 3
		135-159	Modalità Auto 4
	Modalità Sound	160-184	Modalità Sound 1
		185-209	Modalità Sound 2
		210-234	Modalità Sound 3
235-255		Modalità Sound 4	
11	Reset	000-020	Bianco/Aperto
		021-099	Auto Pan
		100-200	Auto Tilt
		201-249	Auto Pan/Tilt
		250-255	Pan/Tilt Reset

4. GARANZIA E ASSISTENZA

Tutti i prodotti SOUNDSATION dispongono di una garanzia di due anni. Questa garanzia di due anni è valida dalla data di acquisto, come indicato dal documento di acquisto.

I seguenti casi/componenti non sono coperti dalla garanzia di cui sopra:

- Tutti gli accessori forniti con il prodotto
- Uso improprio
- Guasto dovuto all'usura
- Ogni modifica del prodotto effettuata dall'utente o da terzi

SOUNDSATION deve soddisfare gli obblighi di garanzia dovuti a eventuali materiali non conformi o difetti di fabbricazione, rimediando gratuitamente e a discrezione di SOUNDSATION sia mediante riparazione o sostituendo singole parti o l'intero apparecchio. Eventuali parti difettose rimosse da un prodotto durante il corso di una richiesta di garanzia diventano di proprietà di SOUNDSATION.

Durante il periodo di garanzia, i prodotti difettosi possono essere restituiti al rivenditore SOUNDSATION locale con prova di acquisto originale. Per evitare danni durante il trasporto, si prega di utilizzare l'imballo originale, se disponibile. In alternativa è possibile inviare il prodotto a SERVICE CENTER SOUNDSATION - Via Enzo Ferrari, 10 - 62017 Porto Recanati - Italia. Per poter inviare un prodotto al centro di assistenza è necessario un numero di RMA. Le spese di trasporto devono essere coperte dal proprietario del prodotto.

Per ulteriori informazioni visitate il sito: www.soundsationmusic.com

5. AVVISO

LEGGERE ATTENTAMENTE – solo per UE e SEE (Norvegia, Islanda e Liechtenstein)



Questo simbolo indica che il prodotto non deve essere smaltito con i rifiuti domestici, in base alla direttiva RAEE (2202/96/CE) e legislazione nazionale.

Il prodotto deve essere consegnato a un centro di raccolta differenziata o, in caso di ritiro dell'usato quando si acquista un nuovo prodotto simile, ad un rivenditore autorizzato per il riciclaggio di apparecchiature elettriche ed elettroniche (WEEE).

Un uso improprio di questo tipo di rifiuti può avere un impatto negativo sull'ambiente e sulla salute umana a causa di sostanze potenzialmente pericolose che sono generalmente associate alle apparecchiature elettriche e elettroniche. Allo stesso tempo, la vostra collaborazione per il corretto smaltimento di questo prodotto contribuirà a un utilizzo efficace delle risorse naturali.

Per ulteriori informazioni sui punti di raccolta delle apparecchiature da rottamare, contattate il comune, l'autorità di gestione dei rifiuti, strutture coinvolte nel sistema RAEE o il servizio di smaltimento dei rifiuti domestici.



MADE IN CHINA

Questo prodotto viene importato nella UE da
FRENEXPORT SPA – Via Enzo Ferrari, 10 - 62017 Porto Recanati - Italia

WWW.SOUNDSATIONMUSIC.COM

Soundsation® è un marchio di fabbrica registrato della FRENEXPORT SPA - Italia



WWW.SOUNDSATIONMUSIC.COM