



# soundSation

## WF-V21

VHF DUAL PLUG & PLAY WIRELESS  
MICROPHONE SYSTEM

---

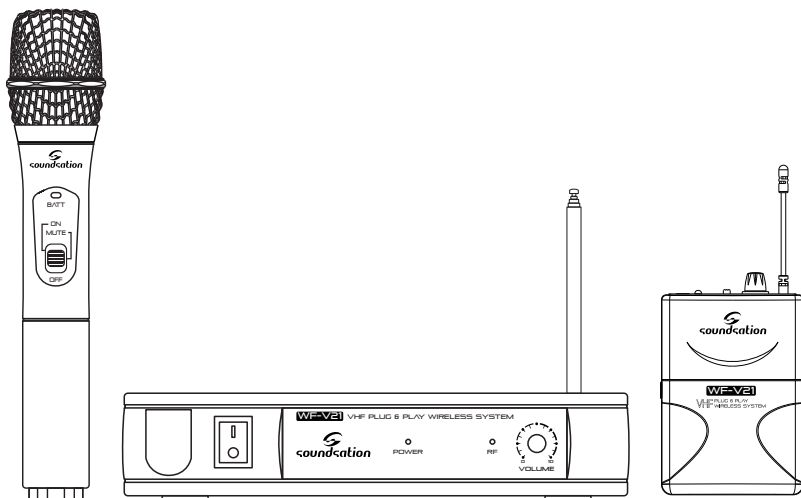

# USER MANUAL MANUALE UTENTE

*Please read this manual carefully and properly take care of it.  
Leggete questo manuale e conservatelo per future consultazioni.*



Dear customer,

First of all thanks for purchasing a SOUNDSATION® product. Our mission is to satisfy all possible needs of musical instrument, professional audio and lighting users offering a wide range of products using the latest technologies.

We hope you will be satisfied with this item and, if you want to collaborate, we are looking for a feedback from you about the operation of the product and possible improvements to introduce in the next future. Go to our website [www.soundsationmusic.com](http://www.soundsationmusic.com) and send an e-mail with your opinion, this will help us to build instruments ever closer to customer's real requirements.

One last thing: read this manual before using the instrument, an incorrect operation can cause damages to you and to the unit. Take care!

The SOUNDSATION Team

---

Gentile Cliente,

Grazie per aver scelto un prodotto SOUNDSATION®. La nostra missione è quella di offrire ai nostri utenti una vasta gamma di strumenti musicali ed apparecchiature audio e lighting con tecnologie di ultima generazione.

Speriamo di aver soddisfatto le vostre aspettative e, se voleste collaborare, saremmo lieti di ricevere un vostro feedback sulla qualità del prodotto al fine di migliorare costantemente la nostra produzione. Visitate il nostro sito [www.soundsationmusic.com](http://www.soundsationmusic.com) ed inviateci una mail con la vostra opinione, questo ci aiuterà a sviluppare nuovi prodotti quanto più vicini alle vostre esigenze.

Un'ultima cosa, leggete il presente manuale al fine di evitare danni alla persona ed al prodotto, derivanti da un utilizzo non corretto.

Il Team SOUNDSATION

**TABLE OF CONTENTS**

<b>1. UNPACKING .....</b>	<b>6</b>
<b>2. ACCESSORIES .....</b>	<b>6</b>
<b>3. OVERVIEW .....</b>	<b>6</b>
<b>4. MAIN FEATURES .....</b>	<b>7</b>
<b>5. RECEIVER CONTROLS AND FUNCTIONS.....</b>	<b>7</b>
<b>6. HANDHELD MICROPHONE FUNCTIONS .....</b>	<b>8</b>
6.1. Hand-held Microphone Using Technique.....	9
<b>7. POCKET TRANSMITTER AND HEADSET.....</b>	<b>9</b>
<b>8. SYSTEM INSTALLATION .....</b>	<b>10</b>
<b>9. AUDIO CABLES.....</b>	<b>11</b>
<b>10. SPECIFICATIONS .....</b>	<b>12</b>
<b>11. WARRANTY AND SERVICE .....</b>	<b>13</b>
<b>12. WARNING.....</b>	<b>13</b>

**IMPORTANT SAFETY SYMBOLS**



The symbol is used to indicate that some hazardous live terminals are involved within this apparatus, even under the normal operating conditions, which may be sufficient to constitute the risk of electric shock or death.



The symbol is used in the service documentation to indicate that specific component shall be replaced only by the component specified in that documentation for safety reasons.



Protective grounding terminal



Alternating current/voltage



Hazardous live terminal

**ON**

Denotes the apparatus is turned on

**OFF**

Denotes the apparatus is turned off

**WARNING:**

Describes precautions that should be observed to prevent the danger of injury or death to the operator.

**CAUTION:**

Describes precautions that should be observed to prevent danger of the apparatus.

**TAKING CARE OF YOUR PRODUCT**

- ▶ Read these instructions
- ▶ Keep these instructions
- ▶ Heed all warning
- ▶ Follow all instructions

**WATER / MOISTURE**

The apparatus should be protected from moisture and rain and can not be used near water; for example near a bathtub, a kitchen sink, a swimming pool, etc.

**HEAT**

The apparatus should be located away from heat sources such as radiators, stoves or other appliances that produce heat.

## **VENTILATION**

Do not block areas of ventilation opening. Failure to do could result in fire. Always install according to the manufacturer's instructions.

## **OBJECT AND LIQUID ENTRY**

Objects do not fall into and liquids are not spilled into the inside of the apparatus for safety.

## **POWER CORD AND PLUG**

Protect the power cord from being walked on or pinched particularly at plugs, convenience receptacles, and the point where they exit from the apparatus. Do not defeat the safety purpose of the polarized or grounding-type plug. A polarized plug has two poles; a grounding-type plug has two poles and a third grounding terminal. The third prong is provided for your safety. If the provided plug does not fit into your outlet, refer to an electrician for replacement.

## **POWER SUPPLY**

In case of external power supply, the apparatus should be connected to the power supply only of the type as marked on the apparatus or described in the manual. Failure to do could result in damage to the product and possibly the user. Unplug this apparatus during lightning storms or when unused for long periods of time.

## **FUSE**

To prevent the risk of fire and damaging the unit, please use only of the recommended fuse type as described in the manual. Before replacing the fuse, make sure the unit turned off and disconnected from the AC outlet.

## **ELECTRICAL CONNECTION**

Improper electrical wiring may invalidate the product warranty.

## **CLEANING**

Clean only with a dry cloth. Do not use any solvents such as benzene or alcohol.

## **SERVICING**

Do not implement any servicing other than those means described in the manual. Refer all servicing to qualified service personnel only. Only use accessories/attachments or parts recommended by the manufacturer.

## **WARNING**

Please remember the high sound pressure do not only temporarily damage your sense of hearing, but can also cause permanent damage. Be careful to select a suitable volume.

## **INTERFERENCE FROM CELL PHONE**

Using a cell phone near the wireless system can induce noise. If this occurs, move the cell phone further away from the components of the wireless system.

## I. UNPACKING

WF-V21 system is composed by following parts:

WF-V21HH	WF-V21PP
<ul style="list-style-type: none"> <li>▶ 1x Receiver</li> <li>▶ 1x External Power Adapter</li> <li>▶ 2x Hand Transmitters</li> <li>▶ 4x 1.5V AA-type batteries</li> <li>▶ This User Manual</li> </ul>	<ul style="list-style-type: none"> <li>▶ 1x Receiver</li> <li>▶ 1x External Power Adapter</li> <li>▶ 2x Pocket Transmitters</li> <li>▶ 2x Headset Microphones</li> <li>▶ 4x 1.5V AA-Type Batteries</li> <li>▶ This User Manual</li> </ul>

 **ATTENTION: Packaging bag is not a toy! Keep out of reach of children!!! Keep in a safe place the original packaging material for future use.**

## 2. ACCESSORIES

SOUNDSATION can supply a wide range of quality accessories that you can use with your WIREFREE Series wireless microphone systems, like Cables, Mixers, Speakers, Amplifiers, Stands, etc.

All products in our catalogue has been long tested with this device so we recommend to use Genuine SOUNDSATION Accessories and Spare Parts.

Ask your SOUNDSATION dealer for any accessories you could need to ensure best performance of the product.

## 3. OVERVIEW

SOUNDSATION WF-V21 is the answer to all those who need a reliable, high-quality sound, and easy to use wireless microphone system. Ideal in educational, Portable Sound, Public Address, and DJ contexts, the WF-V21 impresses with its brilliant and warm sound, thanks to the quality of components and the capsule designed for all application. WF-V21 systems are available in 2 configurations:

### WF-V21HH

- 1x VHF Receiver
- 2x Hand Transmitters with Dynamic Cardioid Capsule

### WF-V11P

- 1x VHF Receiver
- 2x Pocket Transmitters
- 2x Headset Microphones with Dynamic Cardioid Capsule

## 4. MAIN FEATURES

- ▶ VHF Transmission with SMD Technology
- ▶ 2 available Pairs of Frequencies in VHF Band
- ▶ Simple user Interface for plug and play setup
- ▶ 30m ideal distance (without obstacles)
- ▶ Handheld microphones with high-quality dynamic cardioid capsules (WF-V11HH only)
- ▶ Strong yet lightweight bodypacks with professional headset microphones (WF-V11PP only)
- ▶ Professional and Lightweight Headsets with high-sensitivity dynamic cardioid capsules (WF-V11PP only)

## 5. RECEIVER CONTROLS AND FUNCTIONS

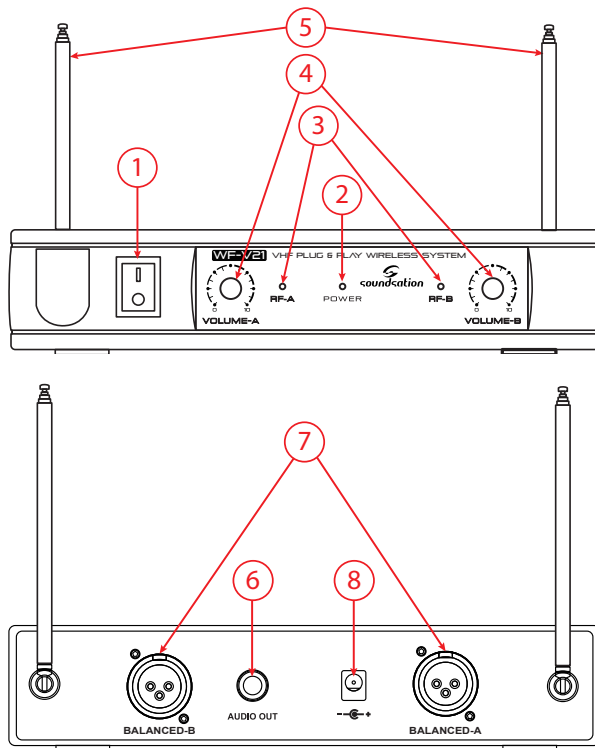

1. **Power Switch:** It switches on and off the receiver.

2. **Power ON LED:** When the unit is switched on it is lit.
3. **RF LED A & B:** When lit, it means that transmitters are active and the unit receives radio-frequency signals. If these LEDs are off even though transmitters are powered on, it means that batteries are low, or transmitters and receiver frequencies aren't matched.
4. **Volume Knob A & B:** They increase or decrease output levels of BALANCED A & B outputs, as well as unbalanced MIX output.
5. **Antenna A & B:** They receive RF signals from transmitters.
6. **Mix Output:** It is the MIX (that is A+B) unbalanced audio line output with 1/4" Jack to use in case of connection to mixers or audio equipment with unbalanced connections.
7. **Balance Outputs A & B:** They are the balanced XLR audio line outputs to connect to your mixer or audio system. For more details about the internal wiring of balanced cables, refer to paragraph "9. AUDIO CABLES" at page 11.
8. **DC Input:** Connect here the external power supply (12V – 500mA).

**6. HANDHELD MICROPHONE FUNCTIONS**

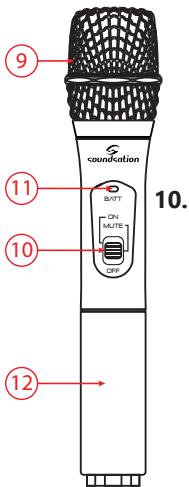

WF-V21HH system features two handheld transmitters with professional dynamic cardioid capsules. Below there's a quick description of main parts.

**9. Grille:** It protects the microphone capsule. Never remove it to prevent damage to the internal parts of the microphone.

**ON/MUTE/OFF Selector:** This selector has 3 positions. When it's all to the OFF position, the microphone is turned off; when it is MUTE position, the microphone is active but the audio is disabled; finally, when it's all to ON position, the microphone is working and the audio is active.

 **NOTE:** Standby central position allows the unit to transmit without audio. This option is important to prevent interference in the receiver due to the absence of a radio transmitting signal. It is, therefore, suggested to ALWAYS use this standby position when you temporarily don't sing or play but the wireless microphone is connected to an audio system (e.g. during a pause in a show). You can move the switch to OFF position (all down) only when you are sure that the sound system volume is low.

**11. Power LED:** It briefly lights up when the transmitter is on. In case of battery low, it keeps on lighting, warning that you need to replace the batteries as soon as



possible.

- 12. Battery Slot:** unscrew the cover to access battery-compartment and insert or replace the batteries. Use two 1.5V AA-Type batteries, paying attention to correct polarity (indicated on bottom of this battery compartment).

## 6.1. Hand-held Microphone Using Technique

- ▶ Don't hold the microphone grill.



- ▶ Avoid holding the microphone on antenna position.

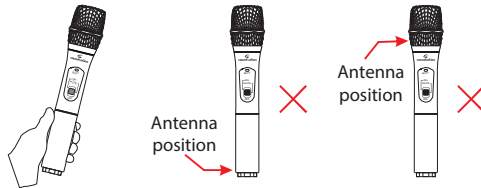

- ▶ Don't hold two microphones together

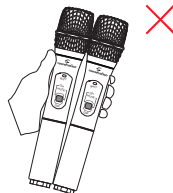

 **ATTENTION:** Operating distance between microphone grill and mouth must be less than 15cm

- ▶ Avoid direct the microphone toward a speaker to avoid Larsen effect, which could damage your audio system.

## 7. POCKET TRANSMITTER AND HEADSET

- 13. Microphone Input:** Plug here the headset audio connector.

- 14. Power LED:** It lights up when the transmitter is on.

**15. ON/MUTE/OFF Selector:** This selector has 3 positions. When it's all to the OFF position, the microphone is turned off; when it is MUTE position, the microphone is active but the audio is disabled; finally, when it's all to ON position, the microphone is working and the audio is active.

 **NOTE:** Standby central position allows the unit to transmit without audio. This option is important to prevent interference in the receiver due to the absence of a radio transmitting signal. It is, therefore, suggested to ALWAYS use this standby position when you temporarily don't sing or play but the wireless microphone is connected to an audio system (e.g. during a pause in a show). You can move the switch to OFF position (all down) only when you are sure that the sound system volume is low.

**16. Volume:** Adjust the audio input level of the transmitter. Use this knob to adapt microphone signal level in order to prevent distorted sound.

**17. Antenna:** It transmits the radio signal. Be careful not to bend or break this terminal.

**18. Battery Slot:** Insert two 1.5V AA-Type batteries, paying attention to correct polarity (indicated on bottom of this battery compartment). After that, pull the switch to "ON" side, if Power LED doesn't light briefly, check whether battery in correct polarity or is low of power. If the Power LED is always lit, please change with new batteries.

**19. Battery Slot Cover:** Open this cover to access to insert or replace the batteries. Following the instructions for their replacement:

- ▶ Apply a slight pressure at both sides of the door and pull down.
- ▶ Insert or replace the batteries in the compartment, observing the +/- polarity marked on the bottom.
- ▶ Close the cover to prevent batteries to be lost during use.

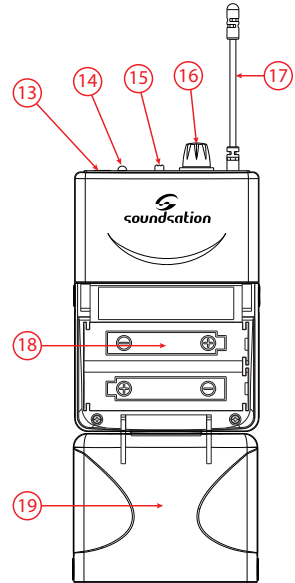

## 8. SYSTEM INSTALLATION

Before using the system, please be sure that the receiver is correctly placed at a distance of about 1m from floor, and 1m from walls or other big physical obstacles (columns or other radio-frequency equipment).

- ▶ Pull out receiver antenna (5) and make it to be perpendicular with the receiver.
- ▶ Connect the supplied power adapter to the DC input socket (8). Make sure that mains voltage of the adapter is suitable with your mains outlet voltage before using the receiver.
- ▶ Connect balanced audio outputs (7) or the unbalanced (6) to your mixer or sound system, using the appropriate cables (see following section "9. AUDIO CABLES" at page 11 for further details).
- ▶ Turn on the receiver by pressing POWER button (1); power LED (2) will light up.

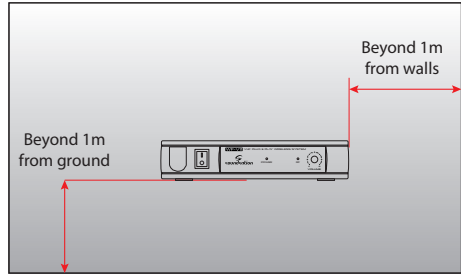

**NOTE:** Before switching on the Receiver, turn volume control knobs (4) to minimum, adjust the volume as needed when the Receiver is working.

## 9. AUDIO CABLES

You need XLR balanced cables for connections to your audio equipment. See the pictures below that show the internal wiring of these cables. Be sure to use only high quality cables (visit our website [www.soundsationmusic.com](http://www.soundsationmusic.com) for further details).

Balanced use of XLR connectors



Balanced use of 1/4" jack TRS connector

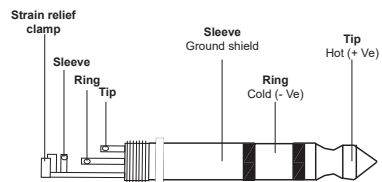

You can, of course, connect even unbalanced equipment to balanced outputs. Use either mono and stereo jack, making sure ring and collar are connected together (or pins 1 & 3 in the case of XLR connectors).

Unbalanced use of 1/4" jack TS connector

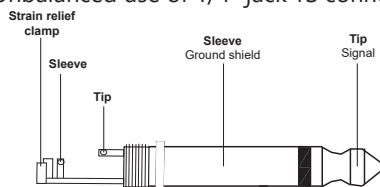

## 10. SPECIFICATIONS

SYSTEM	
Carrier Frequency:	VHF 200 - 215.3MHz
Available Frequencies:	205.75 & 209.8 MHz, 213.0 MHz & 215.5 MHz
Frequency Stabilization:	Automatic calibration
Dynamic Range:	> 90dB
Total Harmonic Distortion:	< 0.5%
Frequency Response:	40Hz – 16kHz / $\pm 3$ dB
Packing Dimensions (WxHxD):	436 x 104 x 324 mm
Packing Gross Weight:	2.0 kg
RECEIVER	
Power Supply:	DC12V, 500mA
Consumption:	< 4W
Signal/Noise Ratio:	> 95dB
Image & Spurious Rejection:	> 80dB
Border Upon Channel Rejection:	> 80dB
Receiving Sensitivity:	10dBuV
De-Emphasis:	75uS
Audio Output Level:	Balanced 400mV; Unbalanced 400mV
Dimensions (WxHxD):	211 x 43 x 115 mm (antennas not incl.)
Antenna:	120 mm (not bent)
Net Weight:	0.295 kg
HANDHELD & POCKET TRANSMITTER	
Transmitter Power:	10mW
Modulation Type:	FM
Deviation:	37KHz
Spurious Emission:	> 30dB
Battery Voltage:	3V (2x1.5V AA-Type Batteries)
Continuous Using:	7 hours
Hand-held Mic. Dimensions (W/DxH):	Ø33 (min) - Ø48 (max) x 240 mm
Hand-held Mic. Net Weight:	0.218 kg (batteries included)
Pocket Trans. Dimensions (WxHxD):	62 x 103 x 30 mm
Antenna (W/DxH):	Ø3 x 9 mm
Pocket Transmitter Net Weight:	0.132 kg (batteries included)

## II. WARRANTY AND SERVICE

All SOUNDSATION products feature a limited two-year warranty. This two-year warranty is specific to the date of purchase as shown on your purchase receipt.

The following cases/components are not covered from the above warranty:

- Any accessories supplied with the product
- Improper use
- Fault due to wear and tear
- Any modification of the product effected by the user or a third party

SOUNDSATION shall satisfy the warranty obligations by remedying any material or manufacturing faults free of charge at SOUNDSATION's discretion either by repair or by exchanging individual parts or the entire appliance. Any defective parts removed from a product during the course of a warranty claim shall become the property of SOUNDSATION.

While under warranty period, defective products may be returned to your local SOUNDSATION dealer together with original proof of purchase. To avoid any damages in transit, please use the original packaging if available. Alternatively you can send the product to SOUNDSATION SERVICE CENTER – Via Enzo Ferrari , 10 – 62017 Porto Recanati - Italy . In order to send a product to service center you need an RMA number. Shipping charges have to be covered by the owner of the product.

For further information please visit [www.soundsationmusic.com](http://www.soundsationmusic.com)

## 12. WARNING

PLEASE READ CAREFULLY – EU and EEA (Norway, Iceland and Liechtenstein) only



This symbol indicates that this product is not to be disposed of with your household waste, according to the WEEE Directive (2202/96/EC) and your national law.

This product should be handed over to a designated collection point, e.g., on an authorized one-for-one basis when you buy a new similar product or to an authorized collection site for recycling waste electrical and electronic equipment (WEEE).

Improper handling of this type of waste could have a possible negative impact on the environment and human health due to potentially hazardous substances that are generally associated with EEE. At the same time, your cooperation in the correct disposal of this product will contribute to the effective usage of natural resources.

For more information about where you can drop off your waste equipment for recycling, please contact your local city office, waste authority, approved WEEE scheme or your household waste disposal service.

**SOMMARIO**

<b>13. DISIMBALLAGGIO .....</b>	<b>26</b>
<b>14. ACCESSORI .....</b>	<b>27</b>
<b>15. INTRODUZIONE.....</b>	<b>27</b>
<b>16. CARATTERISTICHE.....</b>	<b>27</b>
<b>17. CONTROLLI E FUNZIONI DEL RICEVITORE .....</b>	<b>28</b>
<b>18. FUNZIONI DEL MICROFONO PALMARE.....</b>	<b>29</b>
18.1. Modalità d'uso del Microfono palmare .....	29
<b>19. TRASMETTITORE TASCABILE E ARCHETTO .....</b>	<b>30</b>
<b>20. INSTALLAZIONE DEL SISTEMA .....</b>	<b>31</b>
<b>21. CONNESSIONI AUDIO.....</b>	<b>32</b>
<b>22. SPECIFICHE.....</b>	<b>33</b>
<b>23. GARANZIA E ASSISTENZA.....</b>	<b>34</b>
<b>24. AVVISO .....</b>	<b>34</b>
<b>25. DECLARATION OF CONFORMITY .....</b>	<b>35</b>

## IMPORTANTI SIMBOLI DI SICUREZZA



Il simbolo è usato per indicare che in questa apparecchiatura sono presenti alcuni terminali sotto tensione pericolosi, anche in condizioni di normale funzionamento, che possono costituire rischio di scosse elettriche o di morte.



Il simbolo viene utilizzato nella documentazione di servizio per indicare che uno specifico componente può essere sostituito esclusivamente dal componente specificato nella documentazione per motivi di sicurezza.



Terminale di Terra



Corrente/Tensione alternata



Terminale in tensione pericoloso

**ON**

Indica che l'apparato è acceso

**OFF**

Indica che l'apparato è spento

**WARNING:** Precauzioni da osservare per evitare il pericolo di ferimento o di morte per l'utilizzatore.

**CAUTION:** Precauzioni da osservare per evitare danni all'apparecchio.

## IMPORTANTI ISTRUZIONI DI SICUREZZA

- ▶ Leggete queste istruzioni
- ▶ Conservate queste istruzioni
- ▶ Rispettate tutte le avvertenze
- ▶ Seguite tutte le istruzioni

### ACQUA E UMIDITÀ

L'apparecchio deve essere protetto dall'umidità e dalla pioggia, non può essere usato in prossimità di acqua; ad esempio nei pressi di una vasca da bagno, di un lavandino, di una piscina, etc.

### CALORE

L'apparecchio deve essere posto lontano da fonti di calore come radiatori, stufe o altri apparecchi che producono calore.

### **VENTILAZIONE**

Non ostruite le prese d'aria per la ventilazione: ciò potrebbe provocare incendi. Installate sempre l'unità secondo le istruzioni del produttore.

### **INTRODUZIONE DI OGGETTI E LIQUIDI**

Non introdurre oggetti o versare liquidi all'interno dell'apparato per ragioni di sicurezza.

### **ALIMENTAZIONE**

L'apparecchio deve essere collegato alla sorgente di alimentazione elettrica del tipo indicato sull'apparecchio o descritto nel manuale. In caso contrario si potrebbero provocare danni al prodotto ed eventualmente all'utente. Staccate la spina in caso di temporali o quando non viene utilizzato per lunghi periodi di tempo.

### **COLLEGAMENTO ALLA RETE ELETTRICA**

Il collegamento elettrico improprio può invalidare la garanzia del prodotto.

### **PULIZIA**

Pulite solo con un panno asciutto. Non utilizzate solventi come benzolo o alcol.

### **MANUTENZIONE**

Non effettuate qualsiasi altro intervento al di fuori di quelli descritti nel manuale. Per eventuale assistenza rivolgetevi solo a personale qualificato. Utilizzate solo accessori / componenti suggeriti dal produttore.

### **AVVISO**

Vogliamo ricordare che un'alta pressione sonora non solo può danneggiare temporaneamente il senso dell'udito, ma può anche causare danni permanenti. Prestate attenzione affinché il volume sia sempre adeguato.

### **INTERFERENZE DOVUTE A TELEFONI CELLULARI**

Usare telefoni cellulari vicino ad un radiomicrofono può causare rumori in audio. Se ciò avviene, allontanate il cellulare dai componenti del radiomicrofono.

## **13. DISIMBALLAGGIO**

Il sistema a radiomicrofono WF-V21 è composto dai seguenti componenti:

<b>WF-V11HH</b>	<b>WF-V11PP</b>
<ul style="list-style-type: none"> <li>▶ 1x Ricevitore</li> <li>▶ 1x Alimentatore esterno</li> <li>▶ 2x Trasmettitore palmare</li> <li>▶ 4x batterie 1.5V tipo AA</li> <li>▶ Questo manuale</li> </ul>	<ul style="list-style-type: none"> <li>▶ 1x Ricevitore</li> <li>▶ 1x Alimentatore esterno</li> <li>▶ 2x Trasmettitore tascabile</li> <li>▶ 2x Microfono ad archetto</li> <li>▶ 4x batterie 1.5V tipo AA</li> <li>▶ Questo manuale</li> </ul>



 **ATTENZIONE: L'imballo non è un giocattolo! Tenere fuori dalla portata dei bambini!!! Conservare in un luogo sicuro il materiale di imballaggio originale per un utilizzo futuro.**

## 14. ACCESSORI

SOUNDSATION è in grado di fornire un'ampia gamma di accessori utili per l'utilizzo dei radiomicrofoni WIREFREE, come ad esempio Cavi, Mixer, Diffusori, Amplificatori, Supporti per casse, ecc. Tutti gli articoli presenti a catalogo e compatibili sono stati testati professionalmente dal nostro team, quindi raccomandiamo vivamente di utilizzare prodotti ed accessori originali SOUNDSATION.

Chiedi al tuo negoziante autorizzato SOUNDSATION la lista degli accessori originali compatibili, in questo modo ti assicurerai una performance ottimale.

## 15. INTRODUZIONE

SOUNDSATION WF-V21 è la risposta a tutti coloro che hanno bisogno di un suono affidabile e di alta qualità e facilità d'uso di un sistema microfonico senza fili. Ideale nella didattica, per il Portable Sound, nel Public Address e nei contesti DJ, il sistema WF-V21 colpisce per il suono brillante e caldo, grazie alla qualità dei componenti e la capsula progettata per tutte le applicazioni. I sistemi WF-V21 sono disponibili in 2 configurazioni:

### WF-V11HH

- 1x Ricevitore VHF
- 2x Trasmettitore palmare con capsula Dinamica Cardioide

### WF-V11PP

- 1x Ricevitore VHF
- 2x Trasmettitore tascabile
- 2x Microfono ad archetto con capsula Dinamica Cardioide

## 16. CARATTERISTICHE

- ▶ Trasmissione VHF con tecnologia SMD
- ▶ 2 coppie di frequenze disponibili in banda VHF (vedere il paragrafo "22. SPECIFICHE" a pagina 33 per ulteriori dettagli).
- ▶ Interfaccia utente semplice per la configurazione Plug and Play
- ▶ Distanza ideale 30m (senza ostacoli)
- ▶ Microfoni palmari con capsula dinamica cardioide professionale (solo WF-V11HH)
- ▶ Bodypack robusti e leggeri con microfoni professionali ad archetto (solo WF-V11PP)
- ▶ Archetti professionali e leggera con capsule dinamiche cardioidi ad alta sensibilità (solo WF-V11PP)

## 17. CONTROLLI E FUNZIONI DEL RICEVITORE

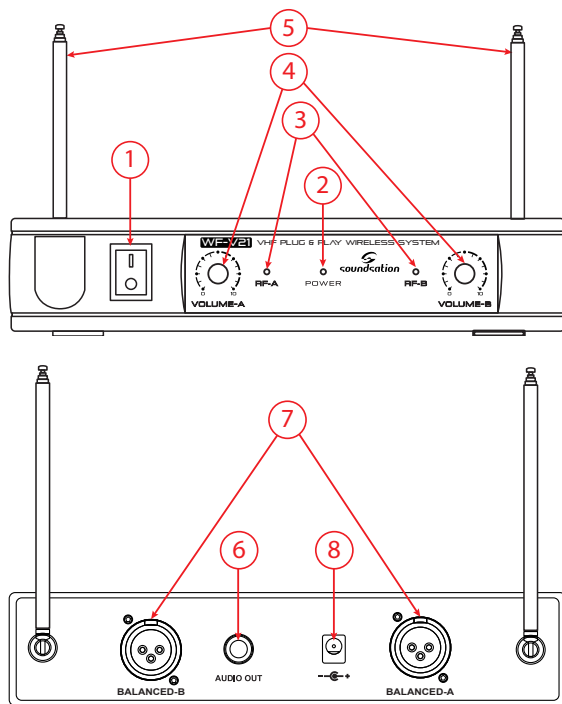

1. **Tasto Power:** accende e spegne il ricevitore.
2. **Led Power On:** si accende quando il ricevitore è acceso
3. **LED RF A & B:** Quando sono accesi, significa che i trasmettitori sono attivi e l'unità riceve i segnali in radiofrequenza. Se i LED sono spenti anche se i trasmettitori sono accesi, significa che le batterie sono scariche, o le frequenze dei trasmettitori e del ricevitore non corrispondono.
4. **Manopole Volume A & B:** Aumentano o diminuiscono il livello di uscita delle uscite bilanciate A & B e MIX.
5. **Antenne A & B:** Ricevono i segnali RF dai trasmettitori.
6. **Uscita MIX:** E' l'uscita audio di linea sbilanciata (A + B) con jack da 6,3mm, da utilizzare in caso di collegamento a mixer o apparecchiature audio con connessioni sbilanciate.
7. **Uscite Bilanciate A & B:** Sono le uscite bilanciate XLR audio per la connessione al

mixer o al sistema audio. Per ulteriori dettagli sul cablaggio interno dei cavi bilanciati, fare riferimento al paragrafo "21. CONNESSIONI AUDIO" a pagina 32.

8. **Ingresso DC:** collegare qui l'alimentatore esterno (12V - 500mA).

## 18. FUNZIONI DEL MICROFONO PALMARE

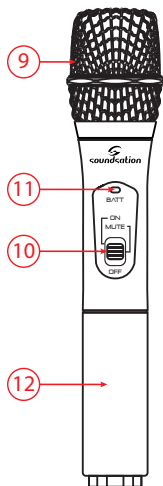

Il sistema WD-V11H è dotato di un trasmettitore a mano con capsula cardioide professionale dinamica. Qui di seguito c'è una rapida descrizione delle parti principali

9. **Griglia:** Protegge la capsula del microfono. Non rimuoverla mai al fine di prevenire danneggiamenti alle parti interne del microfono

10. **Selettore ON/MUTE/OFF:**

Questo selettore ha 3 posizioni. Quando è tutto in posizione OFF, il microfono è spento; quando è in posizione MUTE, il microfono è attivo, ma l'audio è disattivato; infine, quando è tutto in posizione ON, il microfono funziona e l'audio è attivo.

 **La posizione centrale di standby consente all'unità di trasmettere senza audio. Questa opzione è importante per evitare interferenze nel ricevitore in assenza di un segnale radio trasmittente. E', quindi, suggerito di utilizzare SEMPRE la posizione di standby quando temporaneamente non si canta o non si suona, ma il microfono senza fili è collegato ad un sistema audio (per esempio durante una pausa in uno spettacolo). È possibile spostare l'interruttore in posizione OFF (tutto spento) solo quando si è sicuri che il volume del sistema audio è basso.**

11. **Power LED:** Si accende brevemente quando il trasmettitore è acceso. In caso di batteria scarica, rimane illuminato, avvertendo che è necessario sostituire le batterie al più presto.
12. **Vano batteria:** Svitare il coperchio per accedere al vano batteria e inserire o sostituire le batterie. Utilizzare due batterie 1.5V tipo AA, prestando attenzione alla corretta polarità (indicata sul fondo di questo vano batterie).

### 18.1. Modalità d'uso del Microfono palmare

- Non afferrare la griglia del microfono.



- ▶ Evitare di tenere il microfono sulla posizione dell'antenna.



- ▶ Non tenere due microfoni contemporaneamente

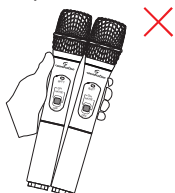

 **ATTENZIONE:** La distanza operativa tra la griglia del microfono e la bocca deve essere inferiore a 15 centimetri

- ▶ Non direzionare il microfono verso un altoparlante per evitare l'effetto Larsen, che potrebbe danneggiare il sistema audio.

## 19. TRASMETTITORE TASCABILE E ARCHETTO

**13. Ingresso del microfono:** Inserire qui il connettore audio auricolare.

**14. Power LED:** Si accende quando il trasmettitore acceso.

**15. Selettore ON/MUTE/OFF:** Questo selettore ha 3 posizioni. Quando è tutto in posizione OFF, il microfono è spento; quando è in posizione MUTE, il microfono è attivo, ma l'audio è disattivato; infine, quando è tutto in posizione ON, il microfono funziona e l'audio è attivo.

 **NOTA:** La posizione centrale di standby consente all'unità di trasmettere senza audio. Questa opzione è importante per evitare interferenze nel ricevitore in assenza di un segnale radio trasmittente. E', quindi, suggerito di utilizzare SEMPRE la posizione di standby quando temporaneamente non si canta o non

si suona, ma il microfono senza fili è collegato ad un sistema audio (per esempio durante una pausa in uno spettacolo). È possibile spostare l'interruttore in posizione OFF (tutto spento) solo quando si è sicuri che il volume del sistema audio è basso.

- 16. Volume:** Regolare il livello di ingresso audio del trasmettitore. Utilizzare questa manopola per adattare il livello del segnale del microfono al fine di prevenire suono distorto.
- 17. Antenna:** Trasmette in segnale radio. Fare attenzione a non piegare o rompere questo terminale.
- 18. Vano batteria:** Inserire due batterie da 1.5V tipo AA, prestando attenzione alla corretta polarità (indicata sul fondo del comparto batterie). Successivamente, spostare l'interruttore su "ON", se il LED dell'alimentazione è sempre acceso, si prega di cambiare con le nuove batterie.
- 19. Coperchio del vano batterie:** Aprire questo coperchio per inserire nuove batterie o sostituire quelle esaurite. Seguire le istruzioni per il loro riposizionamento:
- ▶ Applicare una leggera pressione su entrambi i lati della porta e premere in giù.
  - ▶ Inserire o sostituire le batterie nel comparto, osservando la polarità +/- indicata sul fondo.
  - ▶ Chiudere il coperchio per impedire che le batterie vengano perse durante l'uso.

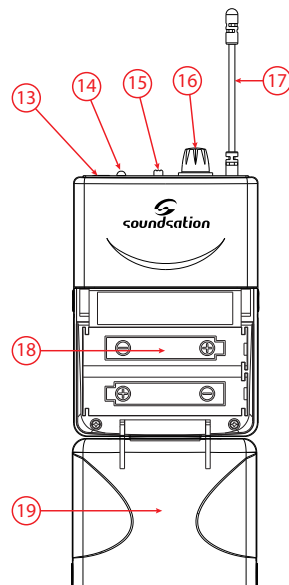

## 20. INSTALLAZIONE DEL SISTEMA

Prima di usare il sistema, assicurarsi che il ricevitore sia correttamente posizionato ad una distanza di almeno 1m dal suolo, e a 1m dal muro o da un altro ostacolo fisico di grandi dimensioni (colonne o altre apparecchiature a radiofrequenza).

- ▶ Estrarre le antenne (5), rendendole perpendicolari al ricevitore.
- ▶ Collegare l'alimentatore in dotazione alla presa di ingresso DC (8).

Assicurarsi che la tensione dell'adattatore di rete sia adatto con la tensione della presa di rete prima di utilizzare il ricevitore

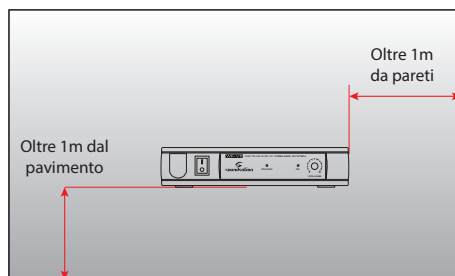

- ▶ Collegare le uscite audio bilanciate (7) o sbilanciata (6) al mixer o al sistema audio, utilizzando i cavi appropriati (vedere la sezione seguente "21. CONNESSIONI AUDIO" a pagina 32 per ulteriori dettagli)
- ▶ Accendere il ricevitore premendo il bottone POWER (1); il led POWER si illuminerà.

 **NOTA: Prima di accendere il ricevitore, ruotare la manopola del volume al minimo, regolare il volume come necessario quando il ricevitore sta funzionando.**

## 21. CONNESSIONI AUDIO

È necessario l'utilizzo di cavi bilanciati XLR per i collegamenti con l'apparecchiatura audio. Vedere le immagini qui sotto che mostrano il cablaggio interno di questi cavi. Assicurarsi di utilizzare solo i cavi di alta qualità (visitare il nostro sito [www.soundationmusic.com](http://www.soundationmusic.com) per ulteriori dettagli).

### Uso bilanciato dei connettori XLR



### Uso bilanciato di un connettore TRS con jack da 1/4"

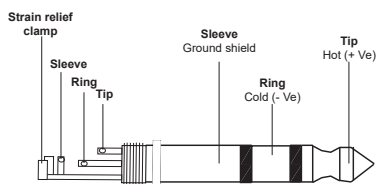

È possibile, naturalmente, collegare anche una apparecchiatura sbilanciata a delle uscite bilanciate. Utilizzare in questo caso un jack mono, assicurandosi che la massa e polo freddo (-) siano collegati insieme (piedini 1 e 3 nel caso di connettori XLR).

### Uso sbilanciato di un connettore jack TS 1/4"

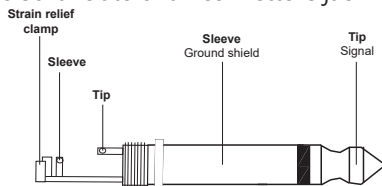

## 22. SPECIFICHE

<b>SISTEMA</b>	
Banda di frequenze:	VHF 200 - 215.3MHz
Frequenze Disponibili:	205.75 & 209.8 MHz, 213.0 MHz & 215.5 MHz
Stabilizzazione della Frequenza:	Calibrazione automatica
Intervallo dinamico:	> 90dB
Distorsione Armonica Totale:	< 0.5%
Risposta in frequenza:	40Hz – 16kHz / ±3dB
Dimensioni imballo (LxAxP):	436 x 104 x 324 mm
Peso lordo imballo:	2.0 kg
<b>RICEVITORE</b>	
Alimentazione:	DC12V, 500mA
Assorbimento in potenza:	< 4W
Rapporto segnale/rumore:	> 95dB
Rifiuto delle immagini e delle spurie:	> 80dB
Limite della ricezione del canale:	> 80dB
Sensibilità del ricevitore:	10dBuV
De-Enfasi:	75uS
Livello di uscita audio:	Bilanciata 400mV; sbilanciata 400mV
Dimensioni (LxAxP)	211 x 43 x 115 mm (antenna non incl.)
Antenna	120 mm (non piegata)
Peso netto	0.295 kg
<b>TRASMETTITORE A MANO E TASCABILE</b>	
Potenza di trasmissione:	10mW
Tipo di modulazione:	FM
Deviazione:	37KHz
Emissione delle spurie:	> 30dB
Voltaggio delle batterie:	3V (2x1.5V batterie tipo AA)
Utilizzo continuo:	5 ore
Dimensioni del microfono palmare (LxAxP):	Ø33 (min) - Ø48 (max) x 240 mm
Peso netto del microfono palmare:	0.218 kg (batterie incluse)
Dimensioni del trasmettitore tascabile (LxAxP):	62 x 103 x 30 mm
Antenna (L/PxA):	Ø3 x 9 mm
Peso netto del trasmettitore tascabile:	0.132 kg (batterie incluse)

## 23. GARANZIA E ASSISTENZA

Tutti i prodotti SOUNDSATION dispongono di una garanzia di due anni. Questa garanzia di due anni è valida dalla data di acquisto, come indicato dal documento di acquisto.

- I seguenti casi / componenti non sono coperti dalla garanzia di cui sopra:
- Tutti gli accessori forniti con il prodotto
- Uso improprio
- Guasto dovuto all'usura
- Ogni modifica del prodotto effettuata dall'utente o da terzi

SOUNDSATION deve soddisfare gli obblighi di garanzia dovuti a eventuali materiali non conformi o difetti di fabbricazione, rimediando gratuitamente e a discrezione di SOUNDSATION sia mediante riparazione o sostituendo singole parti o l'intero apparecchio. Eventuali parti difettose rimosse da un prodotto durante il corso di una richiesta di garanzia diventano di proprietà di SOUNDSATION.

Durante il periodo di garanzia, i prodotti difettosi possono essere restituiti al rivenditore SOUNDSATION locale con prova di acquisto originale. Per evitare danni durante il trasporto, si prega di utilizzare l'imballo originale, se disponibile. In alternativa è possibile inviare il prodotto a SERVIZIO ASSISTENZA SOUNDSATION - Via Enzo Ferrari, 10 - 62017 Porto Recanati - Italia. Per poter inviare un prodotto al centro di assistenza è necessario un numero di RMA. Le spese di trasporto devono essere coperte dal proprietario del prodotto.

Per ulteriori informazioni visitate il sito: [www.soundsationmusic.com](http://www.soundsationmusic.com)

## 24. AVVISO

LEGGETE ATTENTAMENTE - solo per UE e SEE (Norvegia, Islanda e Liechtenstein).



Questo simbolo indica che il prodotto non deve essere smaltito con i rifiuti domestici, in base alla direttiva RAEE (2202/96/CE) e legislazione nazionale.

Il prodotto deve essere consegnato a un centro di raccolta differenziata o, in caso di ritiro dell'usato quando si acquista un nuovo prodotto simile, ad un rivenditore autorizzato per il riciclaggio di apparecchiature elettriche ed elettroniche (WEEE).

Un uso improprio di questo tipo di rifiuti può avere un impatto negativo sull'ambiente e sulla salute umana a causa di sostanze potenzialmente pericolose che sono generalmente associate alle apparecchiature elettriche ed elettroniche. Allo stesso tempo, la vostra collaborazione per il corretto smaltimento di questo prodotto contribuirà a un utilizzo efficace delle risorse naturali.

Per ulteriori informazioni sui punti di raccolta delle apparecchiature da rottamare, contattate il comune, l'autorità di gestione dei rifiuti, strutture coinvolte nel sistema RAEE o il servizio di smaltimento dei rifiuti domestici.



**25. DECLARATION OF CONFORMITY****Importazione e Distribuzione Strumenti Musicali e Accessori**

Via Enzo Ferrari, 10  
62017 Porto Recanati - Italy  
Tel: +39 071 7595011 Fax: +39 071 7595099  
info@frenexport.it - www.frenexport.it

P.IVA E C.F. IT00260710439  
Banca BANCA DELLE MARCHE spa  
IBAN IT84 M060 5569 1310 0000 0001 952

TO: whom it may concer

**EU DECLARATION OF CONFORMITY**

We, FREEXPORT SPA,  
of Via Enzo Ferrari, 10 – 62017 Porto Recanati (MC) Italy

Declare under our sole responsibility that following products:

Models: SOUNDSATION WF-V21HH and WF-V21PP  
Description: VHF Dual Channel Wireless Systems

conform to the essential requirements of:

- Directive on the general safety of product 2001/95/CE
- European Low Voltage Directive 2006/95/EC
- European EMC Directive 2004/108/EC
- European Radio Equipment Directive (RED) 2014/53/EC

comply with the following standards (depend on type of product):

- EN 60065:2002 + A1:2006 + A11:2008 + A2:2010 + A12:2011
- EN 62479:2010
- ETSI EN 301 489-1 V1.9.2 (2011-09)
- ETSI EN 301 489-9 V1.4.1 (2007-11)
- ETSI EN 300 422-1 V1.5.1 (2015-06)
- ETSI EN 300 422-2 V1.4.1 (2015-06)

conform to RoHS directive 2011/65/EC  
and related amendments.

Porto Recanati, 04/01/2018

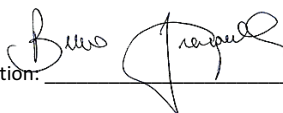
Position: 





MADE IN CHINA

---

This product is imported in EU by  
Questo prodotto viene importato nella UE da  
FRENEXPORT SPA – Via Enzo Ferrari, 10 - 62017 Porto Recanati - Italy

[WWW.SOUNDSATIONMUSIC.COM](http://WWW.SOUNDSATIONMUSIC.COM)

Soundsation® is a registered trademark of FRENEXPORT SPA - Italy  
Soundsation® è un marchio di fabbrica registrato della FRENEXPORT SPA - Italy



[WWW.SOUNDSATIONMUSIC.COM](http://WWW.SOUNDSATIONMUSIC.COM)